ELECTROSTAR GmbH

Stuttgarter Straße 36 · D-73262 Reichenbach/Fils · Germany

Telefon +49(0)71 53 / 9 82-0 · Telefax +49(0)71 53 / 9 82-3 55

Email: info@starmix.de · Internet: www.starmix.de · bbn

Änderungen vorbehalten. 78 60 94/12 08

starmix

www.starmix.de

GS 2078 GS 3078

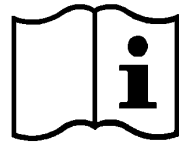

Bedienungsanleitung
Operating Instructions
Notice d'utilisation
Instrucciones para el manejo
Instruções de utilização
Istruzioni d'uso
Gebbruiksaanwijzing

Betjeningsveiledning
Bruksanvisning
Käyttöohje
Kullanım kılavuzu
Οδηγίες χειρισμού
Instrukcja obsługi
Kezelési Utasítás

Návod k obsluze
Návod na obsluhu
Instructiuni de utilizare
Ръководство на потребителя
Kasutusjuhend
Vartojimo informacija
Navadila za uporabo
Ekspluatācijas instrukcija



Diese Geräte nicht ohne Beachtung der Bedienungsanleitung verwenden.

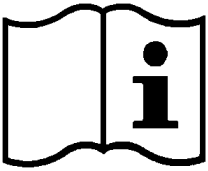

D	_____	7
GB	_____	9
F	_____	11
E	_____	13
P	_____	15
I	_____	17
NL	_____	19
DK	_____	21
S	_____	23
N	_____	25
FIN	_____	27
GR	_____	29
TR	_____	31
PL	_____	33
H	_____	35
CZ	_____	37
BG	_____	39
SK	_____	41
SLO	_____	43
EST	_____	45

C - Faltenfilter-Patrone

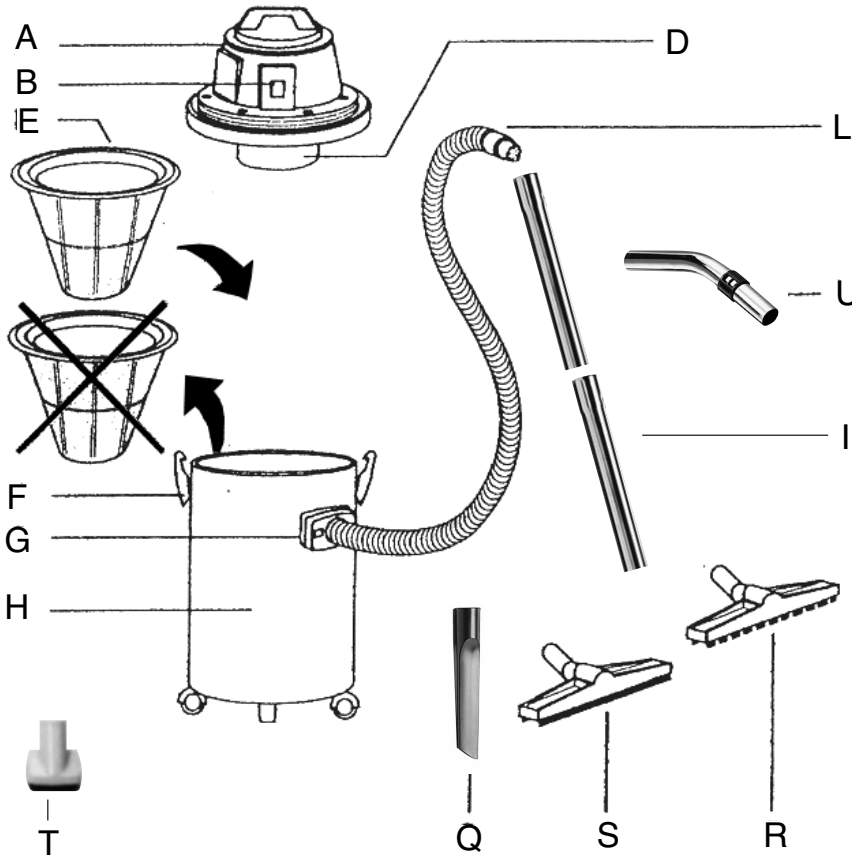

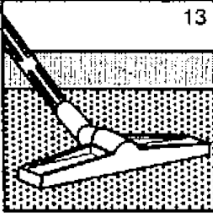
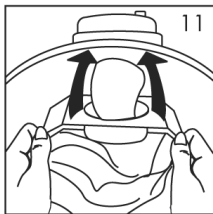
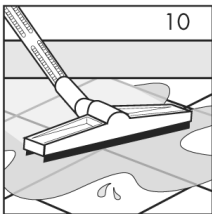
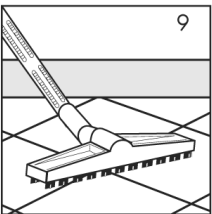
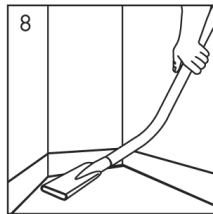
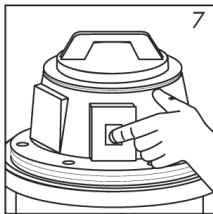
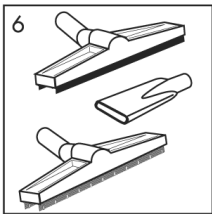
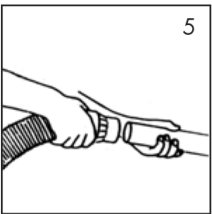
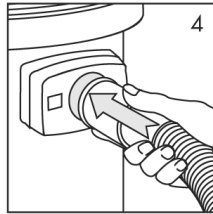
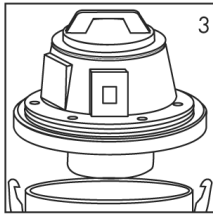
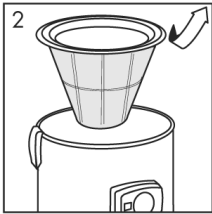
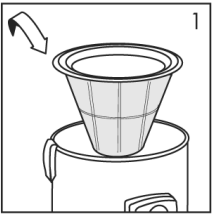

<p>D</p> <p>A - Motorkopf B - EIN/AUS Schalter D - Schwimmer: Er verhindert, dass während des Saugens Flüssigkeit in den Motorkopf eintritt. C - Faltenfilter-Patrone</p>	<p>E - Polyesterfilter nur zum Trocken-saugen, vor Nasssaugen unbeding- t zu entfernen! F - Befestigungsklammern G - Saugstutzen H - Behälter</p>	<p>I - Saugrohr zweifach L - Saugschlauch Q - Fugendüse R - Trockensaugdüse S - Wasserdüse T - Saugpinsel U - Griffrohr</p>	<p>ACHTUNG! Um die Leistungsfähigkeit des Gerätes zu erhalten, wird empfohlen, den Polyesterfilter nach jedem Gebrauch zu reinigen.</p>
<p>GB</p> <p>A - Motor block B - Switch D - Float: its purpose is to avoid that liquid may go inside motor block during suction E - Polyester filter to set into the tank to pick up dust, and to remove</p>	<p>for liquid suction F - Hooks for tightening of motor block to tank G - Suction inlet H - Tank L - Flexible hose M - Tube</p>	<p>N - Adaptor O - Wand P - Round brush Q - Flat lance R - Dust tool S - Wet tool</p>	<p>T - Carpet tool U - tube</p> <p>ATTENTION In order to keep in good efficiency the machine it is useful to clean the polyester filter after each utilization.</p>
<p>F</p> <p>A - Bloc moteur B - Interrupteur D - Flotteur pour empêcher le liquide aspiré de pénétrer dans le bloc moteur E - Filtre en polyester à insérer dans la cuve pour aspirer la poussière</p>	<p>et à enlever pour l'aspiration des liquides F - Crochets pour le serrage du bloc moteur sur la cuve G - Connecteur d'aspiration H - Cuve I - Canne double courbé</p>	<p>L - Tuyau flexible O - Lance plate R - Suceur poussière S - Suceur eau</p>	<p>ATTENTION Pour assurer une parfaite efficacité d'aspiration des poussières à l'appareil, il est nécessaire de nettoyer le filtre en polyester en le secouant après chaque utilisation.</p>
<p>E</p> <p>A - Bloque del motor (Cabezal) B - Interruptor D - Boya. Su función consiste en evitar que el líquido recogido penetre al motor durante la aspiración E - Filtro de polyester para colocarlo en el depósito durante la aspira-</p>	<p>ción de polvo. Cuando aspiremos líquidos es necesario retirarlo F - Ganchos para cerrar el bloque del motor con el depósito. (Cierre ca cabezal) G - Entrada de aspiración (Boca de aspiración)</p>	<p>H - Depósito exterior I - Doble curva L - Manguera flexible P - Capillo redondo de PVC Q - Boquilla plana R - Boquilla de polvo S - Boquilla de líquidos</p>	<p>ATENCIÓN Para conseguir una mayor eficiencia del aspirador es conveniente limpiar el filtro de polyester después de cada uso.</p>
<p>P</p> <p>A - Bloco de motor B - Interruptor D - Boia de paragem: a sua finalidade é evitar a entrada de líquidos no bloco de motor durante a aspiração E - Filtro de polyester para colocar no interior do tanque durante a</p>	<p>aspiração de poeiras. Deve ser retirado quando se aspirar líquidos F - Fechos para aperto do bloco de motor ao tanque G - Entrada de aspiração no tanque H - Tanque I - Curva dupla</p>	<p>L - Mangueira flexível Q - Chupador de fenda R - Boquilha para poeiras S - Boquilha para humidades</p>	<p>ATENÇÃO De forma a manter o bom funcionamento do aparelho, é útil limpar o filtro de polyester depois de cada utilização.</p>
<p>I</p> <p>A - Blocco motore B - Interruttore D - Galleggiante: impedisce al liquido aspirato di invadere il blocco motore E - Filtro in poliestere da inserire nel fusto per aspirare polvere e da togliere per aspirare liquidi</p>	<p>F - Ganci per il serraggio del blocco motore sul fusto G - Bocchettone di aspirazione H - Fusto. L - Tuboflex M - Tubo N - Riduzione</p>	<p>O - Impugnatura P - Pennello Q - Lancia piatta R - Spazzola polverè S - Spazzola ventosa T - Spazzola moquette</p>	<p>ATTENZIONE Per mantenere in perfetta efficienza l'apparecchio per l'aspirazione di polvere è necessario pulire il filtro in poliestere scuotendolo dopo ogni utilizzo.</p>
<p>NL</p> <p>A - Motorkop. B - Aan/uit schakelaar. D - Vlotter: deze moet voorkomen dat er water in de motorkop terecht komt tijdens het werken. E - Polyester standaard filter. Deze dient altijd in het toestel te zitten bij het</p>	<p>opzuigen van stof, U moet hem echter verwijderen om water op te zuigen! F - Spanklem voor motorkop. G - Kettingang. H - Ketel. I - Dubbel gebogenbuis. L - Slang.</p>	<p>O - P - Q - Kierzuiger. R - Zuigmond stof. S - Zuigmond water.</p>	<p>OPGELET Om het rendement van uw toestel optimaal te houden, dient U regelmatig het polyester standaard filter te reinigen door het uit te kloppen en/of met een zachte borstel of te veegen.</p>
<p>DK</p> <p>A - Motorblok. B - Kontakt. D - Svømmer: Dens formål er at undgå væsker trænger ind i motorblokken under sugedrift. E - Polyester-filter til indsætning i beholderen til opsamling af støv</p>	<p>og kan fjernes ved væskesugning. F - Krogte til fastgørelse af motorblok til beholderen. G - Sugeindgang. H - Beholder. I - Dobbelt bøjning. L - Fleksibel slange.</p>	<p>Q - Flad lanse. R - Støvtl.behør. S - Vådtl.behør.</p>	<p>VIGTIGT For at sikre at maskinen er effektiv, er det godt at rense polyester-filteret efter hvert brug.</p>
<p>S</p> <p>A - Motortopp. B - Strömbrytare. D - Flottör, förhindrar att vattnet stiger upp och in i motorn. E - Polyesterfilter att sättas i tanken vid torrsug, men tagas bort vid vattensug.</p>	<p>F - Hållare för motortopp mot damm-behållaren. G - Sugintag. H - Dammbehållare. I - Rörbøj dubbelt. L - Sugslang. Q - Fogmunstycke. R - Torrsugmunstycke. S - Våtsugmunstycke.</p>	<p>OBS! For at bibehålla en hög sugförmåga, rekommenderas att rengöra (dammsuga) polyesterfilteret efter varje städillfälle.</p>	
<p>N</p> <p>A - Motortopp. B - Bryter. D - Flottor som lukker slik at væske ikke suges inn i motortoppen. E - Polyesterfilter for plassering i tank. F - Klips som holder motortopp til tank. G - Sugestuss.</p>	<p>H - Tank. I - Dobbel bend. L - Sugslange. Q - Fugemunstykke. R - Støvmunstykke. S - Vannmunstykke.</p>	<p>VIKTIG For å beholde god sugeffekt bør polyesterfilteret rengjøres regelmessig.</p>	
<p>FIN</p> <p>A - Moottori kansi.äö B - Katraisija. D - Uimiri: umurin virheetön toiminta on tärkeä että nestettä ei pääse imuroinnin aikana moottorille. E - Polyesterisodatint asetetaan säiliöön imuroitaessa kuivaa.</p>	<p>Polyesterisodatint poistetaan imuroitaessa nestettä. F - Moottoriosa kiinnitetään hakasilla säiliöön. G - Imuyhde. H - Säiliö. I - Kaksoiskajra.</p>	<p>L - Joustava imuletku. Q - Rakosuulake. R - Pölysuulake. S - Vesisuulake.</p>	<p>TÄRKEÄÄ Imutehon moitteettoman toiminnan takaamiseksi on hyvä tapa puhdistaa polyesterisodatint (vakiosodatint) jokaisen imurointikerran jä lkeen.</p>

<p>GR</p> <p>A - Μοτέρ B - Διακόπτης D - Πλωτήρας: εμποδίζει το αναρροφημένο υγρό να εισβάλλει στο μοτέρ E - Φίλτρο από πολυεστέρα το οποίο πρέπει να μπαίνει στο κάδο για την απορρόφηση σκόνης και να</p>	<p>βγαίνει για την απορρόφηση υγρών F - Γάντζοι για το μπλοκάρισμα του μοτέρ επάνω στο κάδο G - Στόμιο απορρόφησης H - Κάδος L - Εύκαμπτος σωλήνας M - Σωλήνας</p>	<p>N - Μείωση O - Λαβή P - Πνεύλο Q - Λόγχη πλατιά R - Βούρτσα σκόνης S - Βούρτσα βεγντούζα T - Βούρτσα μοκατάς</p>	<p>ΠΡΟΣΟΧΗ Για να διατηρείται η τέλεια αποδοτικότητα της συσκευής για την απορρόφηση σκόνης, είναι απαραίτητο να τινάζετε το φίλτρο από πολυεστέρα μετά από κάθε χρήση.</p>
<p>TR</p> <p>A - Motor bloğu B - Şalter D - Samandır Görevi çalişma esnasında suyun motor bloğuna girmesini önlemektir. E - Polyester filtre Toz emme esnasında hazneye konur.</p>	<p>Sivi emme durumunda sökülmesi gerekir. F - Mandal, Motor bloğunu makine haznesinde sabit tutan mandaldir. G - Hortum bağlantısı H - Hazne / Depo L - hareketsiz hortum</p>	<p>M - teleskop boru N - adaptör O - hortum ile teleskop ara bağlantısı P - yuvurlak fırça Q - dar ağız R - kuru toz fırçası S - sivi fırçası</p>	<p>T - hali fırçası DIKKAT Makineden optimal yararlanabilmek için polyester filtrenin her kullanımdan sonra temizlenmesi gerekir.</p>
<p>PL</p> <p>A - Blokada silnika B - Wylącznik D - Pływak: nie pozwala, aby wyspany płynzalał blokadę silnika E - Filtr z poliestru do nalożenia na trzon podczas wssysania kurzu i do zdjęcia podczas wssysania płynów</p>	<p>F - Haki do zamknięcia blokady silnika na trzonie G - Dwuzłączka rurowa do wssysywania H - Trzon L - Przewód rurowy giętki M - Rura N - Zmniejszenie</p>	<p>O - Uchwyt P - Pedzel Q - Lanca płaska R - Szczotka do kurzu S - Szczotka z przysssäwką T - Szczotka do wykładziny dywanopodobnej</p>	<p>UWAGA Aby utrzymać sprzęt do ssania kurzu perfekcyjnie funkcjonujący, konieczne jest czyszczenie filtru z poliestru wytrzepując go po każdym użyciu.</p>
<p>H</p> <p>A - Motorfej B - BE/KI kapsoló D - Úszó: megakadályozza, hogy porszívás közben folyadék jusson a motorfejbe E - Poliészter szuro csak száraz porszívózáshoz; nedves porszívózás előtt okvetlenül el kell távolítani!</p>	<p>F - RögztökápcsoK G Szívócsonk. H - Tartály, L Szívótömlő. M - Hosszabbítócső. N - Szukítodarabok. O - Fogantyú. P - Korkefe. Q - Réstisztító fej.</p>	<p>R - Száraz szívófej. S - Vizes szívófej T - Szonyeg szívófej</p>	<p>FIGYELEM! Minden használat után ajánlatos kitisztítani a poliészter szurot, mert csak így tartható fenn a készülék teljesito képessége.</p>
<p>CZ</p> <p>A - Motor B - Vypínač D - Plovákový spínač: zabráňuje zaplavení motoru vysávanou kapalinou E - Polyesterový filtr, který se nasazuje do tělesa vysavače při vysávání prachu a</p>	<p>odnímá se při vysávání kapalin F - Háčky pro upevnění motoru na těleso vysavače G - Vysávací hubice H - Těleso. L - Hadice Tuboflex M - Hadice</p>	<p>N - Redukce O - Držadlo P - Štětec Q - Plochá hubice R - Kartáč na prach S - Kartáč s přísavkou T - Kartáč na koberec</p>	<p>POZOR Po každém použití vyčistíte a vyklepejte polyesterový filtr, zařízení si tak zachová vysoký účinek při vysávání prachu.</p>
<p>SK</p> <p>A - Motor B - Vypínač D - Plavákový spínač: zamedzuje zaplaveniu motoru vysávanou kvapalinou E - Polyesterový filter, ktorý sa nasazuje do telesa vysávača pri vysávaní prachu a odníma sa pri vysávaní kvapalín</p>	<p>F - Háčiky pre upevnenie motoru na teleso vysávača G - Sacia hubica H - Teleso. L - Hadica Tuboflex M - Hadica N - Reduktor</p>	<p>O - Držadlo P - Štetec Q - Plochy nadstavec R - Kefa na prach S - Kefa s prísavkou T - Kefa na koberec</p>	<p>POZOR Po každom použití vyčistíte a vyprášte polyesterový filter, zariadenie si tak uchová vysoký účinok pri vysávaní prachu.</p>
<p>SLO</p> <p>A - Glava motorja B - VKLOP/ZKLOP stikalo D - Plovec: On preprečuje, da sesana tekočina ne stopi v glavo motorja. C - Nagubani filtrirni vložek E - Poliesterski filter le za suho vsesanje: pred mokrim vsesanjem obvezno odstraniti!</p>	<p>F - Pritrjevalne prižeme G - Sesalna podpora H - Rezervoar I - Sesalna dvodelna cev L - Sesalna globka cev</p>	<p>Q - Šoba za fuge R - Suha sesalna šoba S - Sesalna šoba za vodo T - Sesalni čopit U - Cev za sesanje z ročajem</p>	<p>POZOR! Da obdržite učinkovitost naprave, priporočeno je, poliesterski filter po vsaki uporabi očistiti.</p>
<p>EST</p> <p>A - Motortopp B - Strömbrytare D - Flottör, förhindrar att vattnet stiger upp och in i motorn E - Polyesterfilter att sättas i tanken vid torrugg, men tagas bort vid vattensug</p>	<p>F - Hällare för motortopp mot damm-behållaren G - Suginntag H - Dammbebehållare I - Rörbøj dubbel L - Sugslang</p>	<p>Q - Fogmunstycke R - Torrugsmunstycke S - Våtsugmunstycke</p>	<p>OBBS! För att bibehålla en hög sugförmåga, rekommenderas att rengöra (dammsuga) polyesterfiltret efter varje städtilfälle.</p>

D

DAS GERÄT EIGNET SICH SOWOHL ZUM AUFSAUGEN VON STAUB ALS AUCH VON FLÜSSIGKEITEN. ES IST ROBUST, LEISTUNGSSTARK UND EINFACH ZU HANDHABEN. DIE MITGELIEFERTEN ZUBEHÖRTEILE MACHEN ES ZU EINEM UNENTBEHRLICHEN HILFSMITTEL FÜR DIE GRÜNDLICHE UND SCHNELLE REINIGUNG. DAS GERÄT EIGNET SICH FÜR DEN GEBRAUCH IN ÖFFENTLICHEN GEBÄUDEN WIE HOTELS, SCHULEN, KRANKENHÄUSERN, FABRIKEN, BÜROS, GESCHÄFTEN

Sicherheitshinweise

1. Dieses Gerät darf nicht von Personen (einschließlich Kindern) mit körperlichen, sensuellen oder geistigen Behinderungen oder ohne Erfahrung oder Kenntnis benutzt werden, es sei denn, sie haben Anleitungen über den Gebrauch des Geräts erhalten und werden von einer Person beaufsichtigt, die für ihre Sicherheit verantwortlich ist.
2. Kinder sollten beaufsichtigt werden, sodass sie nicht mit dem Gerät spielen.
3. Die Verpackungselemente können mögliche Gefahren darstellen (z.B. Plastiktüte): für Kinder und andere Personen, die sich ihrer Handlungen nicht bewusst sind, oder Tiere unzugänglich aufbewahren.
4. Jeder andere Gebrauch als der von diesem Handbuch angegebene kann eine Gefahr darstellen und ist daher zu vermeiden.
5. Das Gerät muss vor dem Gebrauch korrekt montiert werden. Ferner ist zu prüfen, dass die Filterelemente (z.B. Papiertüte, Filterpatrone, etc.) korrekt montiert und leistungsfähig sind.
6. Prüfen, dass die Steckdose mit dem Stecker des Geräts konform ist.
7. Prüfen, dass der auf dem Motorblock angegebene Spannungswert mit dem Energiewert, an den das Gerät angeschlossen werden soll, übereinstimmt.
8. Bei Betrieb des Geräts ist es zu vermeiden, die Ansaugöffnung in die Nähe empfindlicher Körperteile wie Augen, Mund, Ohren, etc. zu bringen.
9. Prüfen, dass der Schwimmer, der die Ansaugung stoppen soll, wenn der Behälter voller Flüssigkeit oder umgekippt ist, keine Beschädigungen oder Verstopfungen aufweist, welche den Aufstieg behindern können. Den Schwimmer (Begrenzungsvorrichtung des Wasserpegels) regelmäßig nach den Anweisungen reinigen und prüfen, ob Zeichen einer Beschädigung vorhanden sind.

ACHTUNG

1. ACHTUNG: Dieses Gerät ist nicht zum Aufsaugen von gefährlichem Staub geeignet.
2. ACHTUNG: Keine brennbaren (z.B. Kaminasche), explosionsfähigen, giftigen oder gesundheitsschädlichen Stoffe aufsaugen.
3. ACHTUNG: Das Gerät ist nicht geeignet für Umgebungen, die gegen elektrostatische Entladungen geschützt sind.
4. ACHTUNG: Nur die mit dem Gerät gelieferten Bürsten benutzen oder solche, die im Anleitungshandbuch genau angegeben werden. Der Gebrauch anderer Bürsten kann die Sicherheit beeinträchtigen.
5. ACHTUNG: Das laufende Gerät nicht unbeaufsichtigt lassen.
6. ACHTUNG: Bei einem Auslaufen von Flüssigkeit oder Schaum sofort ausschalten.
7. ACHTUNG: Bei einem Umkippen wird empfohlen, das Gerät vor dem Ausschalten wieder aufzurichten.

GEBRAUCH

1. Kein Wasser aus Behältern, Waschbecken, Wannen, etc. aufsaugen.
2. Keine aggressiven Reinigungsmittel aufsaugen, da diese das Gerät beschädigen könnten.
3. Keine Materialien aufsaugen, die die Filterelemente beschädigen können (z.B. Glassplitter, Metall, etc.)
4. Gerät niemals durch Benutzung des Stromkabels ziehen oder heben.
5. Gerät zur Reinigung nicht in Wasser eintauchen oder mit einem Wasserstrahl waschen.

TROCKENSAUGEN/Bedienungshinweise

- Textilfilter in Behälter einsetzen (Abb. 1).
- Motorkopf auf Behälter setzen und mit Klammern befestigen (Abb. 3).
- Schlauch am Saugstutzen anschließen (Abb. 4).
- Saugrohre auf Saugschlauch stecken (Abb. 5).
- Entsprechendes Zubehör auswählen und anschließen (Abb. 6).
- Stecker in Steckdose stecken, dann Gerät einschalten (Abb. 7).
- Beispiel für den Gebrauch der Fugendüse (Abb. 8).
- Beispiel für den Gebrauch der Bürste für Bodenreinigung (Abb. 9).
- Papierfilter auf den im Gerät befindlichen Stutzen schieben (Abb. 11).

NASSSAUGEN/Bedienungshinweise

- Textilfilter abnehmen (Abb. 2).
- Motorkopf auf den Tank setzen und mit Klammern befestigen (Abb. 3).
- Schlauch am Saugstutzen anschließen (Abb. 4).
- Saugrohre an Schlauch anschließen (Abb. 5).
- Verbinde die Wassersaugdüse (Abb. 6).
- Stecker in Steckdose stecken, dann Gerät einschalten (Abb. 7).
- Beispiel für den Gebrauch der Wassersaugdüse (Abb. 10).

OPTIONALES ZUBEHÖR

- Siehe Beispiel (Fig. 13).

WARTUNG

1. Vor jeder Art von Eingriff oder wenn das Gerät unbeaufsichtigt oder für Kinder oder unzurechnungsfähige Personen zugänglich ist, immer den Stecker aus der Steckdose ziehen.
2. Versorgungskabel immer auf Schäden wie Risse oder Alterserscheinungen kontrollieren. Kabel vor einer weiteren Benutzung ersetzen.
3. Wenn das Versorgungskabel beschädigt ist, ist es vom Hersteller oder seinem technischen Service oder auf jeden Fall von einer ähnlichen, qualifizierten Person zu ersetzen, sodass jeder Gefahr vorgebeugt wird.
4. Bei der Benutzung elektrischer Verlängerungskabel ist zu prüfen, dass diese auf trockenen Flächen aufliegen und vor eventuellen Wasserspritzern geschützt sind.
5. Wartungen und Reparaturen müssen immer von Fachpersonal ausgeführt werden; eventuell beschädigte Teile sind nur durch Originalersatzteile zu ersetzen.

ACHTUNG: jede Veränderung des Geräts ist verboten. Die Änderung kann neben dem Verfall der Garantie Brände und Verletzungen, auch tödliche, für den Benutzer zur Folge haben.

Der Hersteller übernimmt keine Haftung für Schäden, die als eine Folge der Nichtbeachtung dieser Anleitungen oder bei einem Missbrauch des Geräts Schäden an Gegenständen oder Personen verursachen.

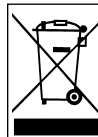

Elektrogeräte nicht mit dem Hausmüll entsorgen.
In Übereinstimmung mit der Europäischen Richtlinie 2002/96/EG über Elektro-Elektronik-Altgeräte (WEEE) und ihrer Einführung in das Landesrecht, müssen Elektro-Altgeräte getrennt gesammelt und einer umweltfreundlichen Entsorgung übergeben werden.

GB

THIS MACHINE IS SUITABLE FOR CLEANING BOTH DUST AND LIQUIDS. STURDY, POWERFUL AND EASY TO USE, IT IS ALSO FITTED WITH ACCESSORIES MAKING IT TRULY EFFICIENT FOR RAPID DEEP CLEANING.

THIS MACHINE IS PERFECT FOR VARIOUS USES, FOR EXAMPLE IN HOTELS, SCHOOLS, HOSPITALS, FACTORIES, SHOPS AND LIVING QUARTERS.

INDICATIONS TO BE SCRUPULOUSLY ADHERED TO

1. This apparatus is not to be used by people (children included) with reduced physical, sensorial or mental capacities or without any experience and knowledge, unless they did not receive instructions relative to the use of the apparatus and are controlled by a person responsible for their safety.
2. Children should be controlled so that they didn't play with the apparatus.
3. The packaging components could constitute potential dangers (as for example plastic bags): they must be kept away from children's reach and from other people or animal not conscious of their actions.
4. Any different use from that indicated in this manual could constitute a danger, therefore, it must be avoided.
5. Every part of the apparatus must be correctly assembled before using it. Verify, furthermore, that the filtering elements (as for example paper bag, filter cartridge, etc.) have been correctly and efficiently assembled.
6. Ensure that the socket conforms to the apparatus' plug.
7. Ensure that the voltage indicated on the motor block corresponds with the power that is intended to connect the apparatus to.
8. Avoid positioning the suction aperture next to delicate parts of the body such as eyes, mouth, ears, etc., while the apparatus is functioning.
9. Ensure that the floater, that has the function to stop the suction when the keg is completely filled with liquid or in case of tipping over, does not show any damages or clogging that might prevent the suction. Regularly clean the floater (water level limiting device) according to the instructions and control for any damage signs.

ATTENTION

1. ATTENTION this apparatus is not suited to pick up dangerous dust.
2. ATTENTION: do not suck inflammable substances (ashes from fire-place), explosive, toxics or dangerous to the health.
3. ATTENTION: the apparatus is not suitable for areas protected against electrostatic discharges.
4. ATTENTION: use only the brushes supplied with the apparatus or those specified in the instruction manual. Using other brushes could jeopardize safety.
5. ATTENTION: don't leave the apparatus unattended while is in function.
6. ATTENTION: in case o foam or liquid discharge switch off immediately.
7. ATTENTION: in case tipping over, lift the apparatus before switching off.

USE

1. Do no aspire water from containers, sinks, basins, etc.
2. Do not aspire aggressive detergents because they could damage the apparatus.
3. Do not aspire materials that could damage the filtering elements (such as glass, metal etc.).
4. Do not ever pull or lift the apparatus through the electrical cable.
5. Do not immerge the apparatus into water and neither use water jets to clean it

OPERATING INSTRUCTION

- Insert the cloth filter in the tank (Fig. 1)
- Assembly the head on tank and block it by hooks (Fig. 3)
- Connect the flexible hose into the inlet (Fig. 4)
- Connect the wand and the extensions to other side of flexible hose (Fig. 5)
- Select the most suitable accessory (Fig. 6)
- Connect the plug to power socket then switch on the equipment (Fig. 7)
- Example of use of flat lance (Fig. 8)
- Example of use of round brush (Fig. 9)
- Example of use of brush for floor cleaning (Fig. 9)
- If a paper bag is provided, insert it in the tank on the deflector (Fig. 11)

LIQUID SUCTION / OPERATING INSTRUCTION

- Remove the cloth filter bag (Fig. 2)
- Assemble the head on tank and block it by hooks (Fig. 3)
- Connect the flexible hose to the inlet (Fig. 4)
- Connect the extension to other side of flexible hose (Fig. 5)
- Connect the wet tool (Fig. 6)
- Connect the plug to power socket then switch on the equipment (Fig.7)
- Example of use of wet tool (Fig. 10)

USE OF OPTIONAL ACCESSORIES

- Example of use of carpet tool (Fig. 13).

MAINTENANCE

1. Always remove the plug from the current socket before undertaking any type of intervention on the apparatus or if it is left unattended or within children or people's reach not quite conscious of their own actions.
2. Regularly control the feeding cable looking for damages, cracks or ageing. Substitute the cable before using it further.
3. If the feeding cable is damaged it must be substituted by the manufacturer or by its after sales service or in any case by a similarly qualified person, thus preventing any possible risk.
4. When using extension electric wires ensure that they are lying on dry surfaces and protected against possible water jets.
5. Specialized personnel must always carry out maintenance and repairs; any damaged part must be substituted with original spare parts.

ATTENTION: it is forbidden to carry out changes to the apparatus. Tampering could cause fires and damages even lethal to the user and the forfeiture of the guarantee.

The manufacturer declines any responsibility for damages caused to people or things due to non-compliance with these instructions or if the apparatus is unreasonably used.

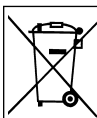

Do not dispose of power tools into household waste!
According to the European Directive 2002/96 EC on waste electrical and electronic equipment (WEEE) and its incorporation into national law, power tools that are no longer suitable for use must be separately collected and sent for recovery in an environmental- friendly manner.

F

APPAREIL APTE À ASPIRER AUSSI BIEN LA POUSSIÈRE QUE LES LIQUIDES. ROBUSTE ET PUISSANT, SIMPLE À UTILISER, AVEC LES ACCESSOIRES DONT IL EST POURVU IL DEVIENT UN OUTIL VRAIMENT EFFICACE POUR UN NETTOYAGE RAPIDE ET À FOND. CET APPAREIL PEUT ÊTRE UTILISÉ DANS DES ENDROITS PUBLICS, PAR EXEMPLE DES HÔTELS, DES ÉCOLES, DES USINES, DES MAGASINS, DES BUREAUX ET DES

INDICATIONS A OBSERVER SCRUPULEUSEMENT

1. Cet appareil n'est pas conçu pour être utilisé par des personnes (y compris des enfants) ayant des capacités physiques, sensorielles ou mentales réduites ou n'en ayant pas l'expérience et la connaissance, à moins qu'elles aient reçu les instructions relatives à l'utilisation de l'appareil et qu'elles soient contrôlées par une personne responsable de leur sécurité.
2. Les enfants devraient être contrôlés de façon à ce qu'ils ne jouent pas avec l'appareil.
3. Les composants, l'emballage peuvent constituer des dangers potentiels (ex. Sac en plastique) : les mettre donc hors de la portée des enfants et des autres personnes ou animaux non conscients de leurs actions.
4. Toute utilisation différente de celles indiquées dans ce manuel peut constituer un danger, elle doit donc être évitée.
5. Avant d'être utilisé, l'appareil doit être monté correctement dans chacune de ses parties. Vérifier aussi que les éléments filtrants (par ex. sac en papier, cartouche filtre, etc.) soient correctement montés et efficaces.
6. S'assurer que la prise soit conforme à la fiche de l'appareil.
7. S'assurer que la valeur de la tension indiquée sur le bloc moteur corresponde à celle de l'énergie à laquelle l'appareil doit être branché.
8. Quand l'appareil est en marche, éviter de positionner l'orifice d'aspiration à proximité de parties délicates du corps, comme les yeux, la bouches, les oreilles, etc.
9. S'assurer que le flotteur qui a la fonction d'arrêter l'aspiration quand le bidon est complètement plein de liquide ou en cas de renversement, ne présente pas d'endommagement ou d'obstruction qui peuvent empêcher la montée. Nettoyer régulièrement le flotteur (dispositif de limitation du niveau de l'eau) selon les instructions et contrôler qu'il ne soit pas endommagé.

ATTENTION

1. ATTENTION : cet appareil n'est pas adapté pour aspirer des poussières dangereuses.
2. ATTENTION : ne pas aspirer de substances inflammables (ex. Cendres de cheminée), explosives, toxiques ou dangereuses pour la santé.
3. ATTENTION : l'appareil n'est pas adapté à des environnements protégés contre les décharges électrostatiques.
4. ATTENTION : utiliser seulement les brosses fournies avec l'appareil ou celles spécifiées dans le manuel d'instructions. L'utilisation d'autres brosses peut compromettre la sécurité.
5. ATTENTION : ne pas laisser l'appareil en marche sans surveillance.
6. ATTENTION : en cas de sortie de mousse ou de liquide, éteindre immédiatement.
7. ATTENTION : en cas de renversement, nous recommandons de relever l'appareil avant de l'éteindre.

UTILISATION

1. Ne pas aspirer d'eau des récipients, des lavabos, des baignoires, etc.
2. Ne pas aspirer de détergents agressifs car ils pourraient endommager l'appareil.
3. Ne pas aspirer de matériels qui peuvent endommager les éléments filtrants (ex. morceaux de verre, de métal, etc.)
4. Ne jamais tirer ou soulever l'appareil en utilisant le câble électrique.
5. Ne pas plonger l'appareil dans l'eau pour le laver et ne pas le laver avec un jet d'eau.

ASPIRATION POUSSIÈRE / MODE D'EMPLOI

- Insérer le filtre en tissu dans la cuve (Fig. 1).
- Monter la tête sur la cuve et la bloquer avec les crochets (Fig. 3).
- Insérer le tube flexible dans le connecteur (Fig. 4).
- Insérer à l'extrémité du tube flexible la rallonge (Fig. 5).
- Choisir et relier l'accessoire le plus adapté (Fig. 6).
- Allumer l'appareil après avoir branché la fiche à une prise (Fig. 7).
- Exemple d'utilisation de la lance plate (Fig. 8).
- Exemple d'utilisation de la brosse sur le carrelage (Fig. 9).
- Si on prévoit l'utilisation du filtre en papier, l'introduire dans la cuve l'insérant sur le déflecteur (Fig. 11).

ASPIRATION DES LIQUIDES/MODE D'EMPLOI

- Enlever le filtre en tissu de la cuve (Fig. 2).
- Monter la tête sur la cuve en la bloquant avec les crochets (Fig. 3).
- Insérer le tube flexible dans le connecteur (Fig. 4).
- Insérer à l'extrémité du tube flexible la rallonge (Fig. 5).
- Relier le suceur eau (Fig. 6).
- Allumer l'appareil après avoir branché la fiche à une prise (Fig. 7).
- Exemple d'utilisation du suceur eau (Fig. 10).

ENTRETIEN

1. Toujours retirer la fiche de la prise de courant avant d'effectuer une quelconque intervention sur l'appareil ou quand celui-ci reste sans surveillance ou à la portée d'enfants ou de personnes non conscientes de leurs actes.
2. Contrôler régulièrement le câble d'alimentation pour rechercher des dommages comme les craquelures ou l'usure. Substituer le câble avant de l'utiliser de nouveau.
3. Si le câble d'alimentation est endommagé, il doit être substitué par le constructeur ou par son service d'assistance technique ou de toute façon par une personne ayant une qualification semblable, de façon à prévenir tout risque.
4. Lors de l'utilisation de rallonges électriques, s'assurer qu'elles reposent sur des surfaces sèches et qu'elles soient protégées d'éventuelles éclaboussures d'eau.
5. Les entretiens et les réparations doivent toujours être effectués par un personnel spécialisé: les pièces éventuellement en panne doivent être substituées seulement avec des pièces de rechange originales.

ATTENTION : toute modification à l'appareil est interdite. L'altération de l'appareil peut provoquer des incendies, des blessures même mortelles à l'utilisateur, en plus de l'annulation de la garantie.

Le fabricant décline toute responsabilité pour des dommages causés à des personnes ou à des choses suite au non respect de ces instructions ou si l'appareil est utilisé de manière non raisonnable.



Ne pas jeter les appareils électriques dans les ordures ménagères.
Selon la Directive Européenne 2002/96/CE sur les appareillages électriques et électroniques rebutés (RAEE) et sur son adoption de la part du droit national, les appareils électriques qui ne fonctionnent plus doivent être récoltés séparément et dirigés vers le traitement écologique.

E

APARATO APTO PARA ASPIRAR TANTO POLVO COMO LÍQUIDOS, RESISTENTE Y POTENTE, FÁCIL DE USAR, CON LOS ACCESORIOS EN DOTACIÓN SE CONVIERTE EN UN EQUIPO VERDADERAMENTE EFICAZ PARA CONSEGUIR UNA LIMPIEZA PROFUNDA Y RÁPIDA. EL USO DE ESTE APARATO ES APTO PARA LUGARES COLECTIVOS, POR EJEMPLO EN HOTELES, COLEGIOS, HOSPITALES, FÁBRICAS, TIENDAS, OFICINAS Y RESIDENCIAS.

INDICACIONES A CUMPLIR ESCRUPULOSAMENTE

1. Este aparato no está destinado para uso por parte de personas (incluidos niños) con discapacidades físicas, sensoriales o mentales, o sin experiencia y conocimiento, a menos que hayan recibido instrucciones relativas al uso del aparato y sean vigilados por una persona responsable de su seguridad.
2. Los niños deberían estar vigilados con el fin de evitar que jueguen con el aparato.
3. Los componentes del embalaje pueden constituir potenciales peligros (por ejemplo, bolsa de plástico): mantenerlos por tanto fuera del alcance de los niños y otras personas o animales no conscientes de sus propias acciones.
4. Toda utilización diferente de aquéllas indicadas en el presente manual, puede constituir un peligro, por lo cual debe evitarse.
5. Antes de ser utilizado, el aparato debe estar montado correctamente en cada una de sus partes. Además, comprobar que los elementos filtrantes (por ejemplo, bolsa de papel, cartucho filtro, etc.) estén correctamente montados y funcionen de forma eficiente.
6. Asegurarse de que la toma sea conforme al enchufe del aparato.
7. Asegurarse de que el valor de tensión indicado en el bloque motor corresponda al de la energía a la que se desea conectar el aparato.
8. Cuando el aparato se encuentra en funcionamiento, evitar colocar el orificio de aspiración en las proximidades de partes delicadas del cuerpo como los ojos, la boca, las orejas, etc.
9. Asegurarse de que el flotador, el cual posee la función de detener la aspiración cuando el cuerpo del aparato esté completamente lleno de líquido o en caso de vuelco, no presente daños u obstrucciones que puedan impedir la subida. Limpiar regularmente el flotador (dispositivo de limitación del nivel del agua) según las instrucciones y controlar si hay señales de daños.

ATENCIÓN

1. ATENCIÓN: este aparato no es adaptado para recoger polvo peligroso.
2. ATENCIÓN: no aspirar sustancias inflamables (por ejemplo, cenizas de la chimenea), explosivas, tóxicas o peligrosas para la salud.
3. ATENCIÓN: el aparato no es idóneo para ambientes protegidos contra las descargas electrostáticas.
4. ATENCIÓN: usar solamente los cepillos proporcionados con el aparato o aquéllos especificados en el manual de instrucciones. El uso de otros cepillos puede comprometer la seguridad.
5. ATENCIÓN: no dejar sin vigilancia el aparato funcionando.
6. ATENCIÓN: en caso de fuga de espuma o líquido, apagar inmediatamente.
7. ATENCIÓN: en caso de vuelco, se recomienda volver a levantar el aparato antes de apagarlo

USO

1. No aspirar agua de recipientes, lavabos, bañeras, etc.
2. No aspirar detergentes agresivos ya que podrían dañar el aparato.
3. No aspirar materiales que puedan dañar los elementos filtrantes (por ejemplo, trozos de cristal, metal, etc.).
4. No tirar nunca del aparato o levantarlo utilizando el cable eléctrico.
5. No sumergir el aparato en agua para la limpieza, ni lavarlo con chorros de agua.

ASPIRADOR DE POLVO / FORMA DE USO

- Colocar el filtro de tela en el depósito (Fig. 1).
- Montar el cabezal del aspirador en el depósito y errarlo con los ganchos (Fig. 3).
- Colocar la manguera de aspiración en la boca del depósito (Fig. 5).
- Seleccionar el accesorio más adecuado (Fig. 6).
- Enchufar el aspirador y pressionar el interruptor para ponerlo en marcha (Fig. 7).
- Ejemplo del uso de la boquilla de rincones (Fig. 8).
- Ejemplo del uso de la boquilla de suelos (Fig. 9).
- Si el aspirador lleva bolsa de papel, colocarla en el interior del depósito (Boca aspiración) (Fig. 11).

ASPIRADOR DE LÍQUIDOS / FORMA DE USO

- Retirar el filtro de tecla del depósito (Fig. 2).
- Montar el cabezal del aspirador en el depósito y cerrarlo con los ganchos (Cierres del cabezal) (Fig. 3).
- Conectar la manguera en la boca de aspiración (Fig. 4).
- Conectar los tubos al otro lado de la manguera de aspiración (Fig. 5).
- Montar la boquilla de líquidos (Fig. 6).
- Enchufar el aspirador y presionar el interruptor para ponerlo en marcha (Fig. 7).
- Ejemplo del uso de la boquilla de líquidos (Fig. 10).

ATENCIÓN: está prohibido realizar cualquier modificación al aparato. La manipulación puede provocar incendios, daños incluso mortales al utilizador más allá del vencimiento de la garantía.

El fabricante declina toda responsabilidad por daños causados a personas o cosas debidos al faltado respeto de estas intrusiones o si el aparato es usado de forma irrazonable.

MANUTENCIÓN

1. Quitar siempre el enchufe de la toma de corriente antes de efectuar cualquier tipo de intervención en el aparato o cuando éste permanezca sin vigilancia o al alcance de niños o de personas no conscientes de sus propios actos
2. Controlar regularmente el cable de alimentación con el fin de buscar daños, tales como fisuras o deterioro. Sustituir el cable antes de usarlo ulteriormente
3. Si el cable de alimentación está dañado, debe ser sustituido por el constructor o por el servicio de asistencia técnica o, en cualquier caso, por una persona con cualificación similar con el fin de prevenir todo riesgo
4. Utilizando prolongadores eléctricos, asegurarse de que éstos se apoyen sobre superficies secas y protegidas de eventuales salpicaduras de agua
5. Manutenciones y reparaciones deben ser realizadas siempre por personal especializado; las partes que eventualmente se averiasen, deben sustituirse sólo con recambios originales

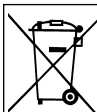

No tire los aparatos eléctricos dentro de la basura doméstica.

De acuerdo con la Directiva Europea 2002/96/CE sobre los residuos de aparatos eléctricos y electrónicos (RAEE), y su adopción por parte de la legislación nacional, los aparatos eléctricos que ya no resulten funcionales para su uso deben recogerse de forma separada y enviarse para su eliminación ecológica al lugar correspondiente.

P

APARELHO ADEQUADO PARA ASPIRAR TANTO POEIRAS COMO LÍQUIDOS, ROBUSTO E POTENTE, FÁCIL DE USAR, E COM OS ACESSÓRIOS FORNECIDOS TORNA-SE UM UTENSÍLIO VERDADEIRAMENTE EFICAZ PARA UMA LIMPEZA PROFUNDA E RÁPIDA. ESTE APARELHO É ADEQUADO PARA USO EM LUGARES COLECTIVOS, COMO POR EXEMPLO, HOTÉIS, COLÉGIOS, HOSPITAIS, FÁBRICAS, LOJAS, OFICINAS E RESIDENCE.

INDICAÇÕES A SEREM OBSERVADAS ESCRUPULOSAMENTE

1. Este aparelho não deve ser usado por pessoas (inclusive crianças) com reduzidas capacidades físicas, sensoriais ou mentais, ou sem experiência ou conhecimento, a menos que tenham recebido instruções relativas ao uso do aparelho e sejam controladas por um responsável pela segurança.
2. As crianças devem ser controladas de forma que não brinquem com o aparelho.
3. Os componentes da embalagem podem apresentar um perigo potencial (ex: saco de plástico): logo colocar longe do alcance das crianças e de outras pessoas ou animais não conscientes das próprias acções.
4. Qualquer utilização diferente daqueles indicados neste manual pode constituir um perigo, logo deve ser evitado.
5. Antes de ser utilizado o aparelho deve ser montado correctamente. Além disso verificar que os elementos filtrantes (por ex. saco de papel, cartucho filtro etc.) estejam correctamente montados e sejam eficientes.
6. Garantir que a tomada seja adequada ao pino de contacto do aparelho.
7. Verificar que o valor de tensão indicado no bloco do motor corresponda aquele de energia que se quer usar.
8. Quando o aparelho entra em funcionamento, evitar de colocar o orifício de aspiração em proximidade das partes delicadas do corpo como olhos, boca e orelhas, etc.
9. Verificar que a bóia, que tem a função de parar a aspiração quanto o aspirador estiver totalmente cheio de líquido ou no caso de queda, não apresente danos ou obstruções que possam impedir a subida. Limpar regularmente a bóia (dispositivo de limitação do nível de água) segundo as instruções e controlar se existem sinais de danos.

ATENÇÃO

1. ATENÇÃO: este aparelho não foi feito para aspirar poeiras perigosas.
2. ATENÇÃO: não aspirar substâncias inflamáveis (ex: cinzas da lareira), explosivas, tóxicas ou perigosas para a saúde.
3. ATENÇÃO: o aparelho não deve ser usado em ambiente protegidos contra as descargas electrostáticas.
4. ATENÇÃO: usar somente as escovas fornecidas com o aparelho ou aquelas especificadas no manual de instruções. O uso de outras escovas pode comprometer a segurança.
5. ATENÇÃO: Não deixar o aparelho funcionando sem ninguém por perto.
6. ATENÇÃO: No caso de fuga de espuma ou líquido desligar imediatamente.
7. ATENÇÃO: no caso de queda recomendamos de levantar o aparelho antes de desliga-lo.

USO

1. Não aspirar água de recipientes, pias, banheiras, etc.
2. Não aspirar detergentes agressivos porque podem danificar o aparelho
3. Não aspirar materiais que podem danificar os elementos filtrantes (ex: pedaços de vidro, metais, etc.)
4. Nunca puxar ou levantar o aparelho puxando-o pelo cabo eléctrico.
5. Não imergir o aparelho na água para a limpeza, nem lavá-lo com jactos de água.

INSTRUÇÕES DE UTILIZAÇÃO/ASPIRAÇÃO DE POEIRAS

- Inserir o filtro de pano no tanque (Fig. 1)
- Juntar a cabeça de aspiração ao tanque. Prender com os fechos (Fig. 3).
- Ligar a mangueira fléxivel à entrada de aspiração (Fig. 4).
- Ligar as extensões à outra ponta da mangueira (Fig. 5).
- Escolher o acessório mais adequado (Fig. 6).
- Ligar a ficha do aspirador à tomada de corrente (Fig. 7).
- Exemplo do uso do chupador de fendas (Fig. 8).
- Exemplo do uso da escova em pavimentos (Fig. 9).
- Se usar saco de papel, inseri-lo no defeeltor do tanque (Fig. 11).

INSTRUÇÕES DE UTILIZAÇÃO/ASPIRAÇÃO DE LÍQUIDOS

- Retirar o filtro de pano (Fig. 2).
- Juntar a cabeça de aspiração ao tanque. Prender com os fechos (Fig. 3).
- Ligar a mangueira flexível à entrada de aspiração (Fig. 4).
- Ligar as extensões à outra ponta da mangueira (Fig. 5).
- Ligar a boquilha a par humidades (Fig. 6).
- Ligar a ficha do aspirador à tomada de corrente (Fig. 7).
- Exemplo del uso da boquilha par humidades (Fig. 10).

MANUTENÇÃO

1. Retirar sempre da tomada da corrente antes de efectuar qualquer tipo de intervenção no aparelho ou quando este fica sem guarda ou de fácil acesso para crianças e pessoas não conscientes dos próprios actos.
2. Controlar regularmente o cabo de alimentação procurando danos, como gretas ou o envelhecimento. Substituir o cabo antes de usar mais vezes.
3. Se o cabo de alimentação estiver danificado, deve ser substituído pelo construtor ou pelo seu serviço de assistência técnica ou por qualquer pessoa igualmente qualificada, de forma a prevenir qualquer risco.
4. Utilizando extensões eléctricas, verificar que estas se apoiem em superfícies secas e protegidas de eventuais gotas de água.
5. Manutenção e reparações devem ser feitas somente por pessoal especializado; as partes eventualmente quebradas devem ser substituídas somente com peças originais.

ATENÇÃO: é proibida qualquer modificação no aparelho. A modificação pode causar incêndios, danos mesmo mortais ao usuário além de terminar a garantia.

O fabricante declina toda e qualquer responsabilidade por danos causados a pessoas ou coisas quando não se respeitam estas instruções ou se o aparelho é usado de forma irracional.



Não jogar no lixo doméstico os aparelhos eléctricos.

De acordo com a Norma Europeia 2002/96/CE sobre as aparelhagens eléctricas e electrónicas de refugo (RAEE) e a sua adopção pela jurisprudência nacional, os aparelhos eléctricos que não estejam em condições de uso devem ser recolhidos separadamente e enviados a eliminação ecológica.

I

APPARECCHIO ADATTO PER ASPIRARE SIA POLVERE CHE LIQUIDI. ROBUSTO E POTENTE, SEMPLICE DA USARE, CON GLI ACCESSORI DI CUI È DOTATO DIVENTA UNO STRUMENTO VERAMENTE EFFICACE PER UNA PULIZIA PROFONDA E RAPIDA.

QUESTO APPARECCHIO È ADATTO PER L'USO COLLETTIVO, PER ESEMPIO IN ALBERGHI, SCUOLE, OSPEDALI, FABBRICHE, NEGOZI, UFFICI E IN RESIDENCE.

INDICAZIONI DA OSSERVARE SCRUPolosAMENTE

1. Questo apparecchio non è inteso per uso di persone (inclusi bambini) con ridotte capacità fisiche, sensoriali o mentali, o senza esperienza e conoscenza, a meno che abbiano ricevute istruzioni relativamente all'uso dell'apparecchio e siano controllati da una persona responsabile per la loro sicurezza.
2. I bambini dovrebbero essere controllati in modo che non giochino con l'apparecchio.
3. I componenti l'imballaggio possono costituire dei potenziali pericoli (es. sacco in plastica): riporli quindi fuori della portata dei bambini e altre persone o animali non coscienti delle proprie azioni.
4. Ogni utilizzo diverso da quelli indicati sul presente manuale può costituire un pericolo, pertanto deve essere evitato.
5. Prima di essere utilizzato l'apparecchio deve essere montato correttamente in ogni sua parte. Inoltre verificare che gli elementi filtranti (per es. sacco carta, cartuccia filtro ecc) siano correttamente montati ed efficienti.
6. Accertarsi che la presa sia conforme alla spina dell'apparecchio.
7. Accertarsi che il valore di tensione indicato sul blocco motore corrisponda a quello di energia cui si intende collegare l'apparecchio.
8. Quando l'apparecchio è in funzione, evitare di posizionare l'orifizio di aspirazione in prossimità di parti delicate del corpo come gli occhi, la bocca, le orecchie, ecc.
9. Assicurarsi che il galleggiante, che ha la funzione di fermare l'aspirazione quando il fusto sia completamente pieno di liquido o in caso di ribaltamento, non presenti danneggiamenti od ostruzioni che possano impedirne la salita. Pulire regolarmente il galleggiante (dispositivo di limitazione del livello dell'acqua) secondo le istruzioni e controllare se vi sono segni di danni.

ATTENZIONE

1. **ATTENZIONE:** questo apparecchio non è adatto a raccogliere polvere pericolosa.
2. **ATTENZIONE:** non aspirare sostanze infiammabili (es. cenere del camino), esplosive, tossiche o pericolose per la salute.
3. **ATTENZIONE:** l'apparecchio non è idoneo ad ambienti protetti contro le scariche elettrostatiche.
4. **ATTENZIONE:** usare soltanto le spazzole fornite con l'apparecchio o quelle specificate nel manuale di istruzioni. L'uso di altre spazzole può compromettere la sicurezza.
5. **ATTENZIONE :** non lasciare incustodito l'apparecchio funzionante.
6. **ATTENZIONE:** in caso di fuga di schiuma o liquido spegnere immediatamente.
7. **ATTENZIONE:** in caso di ribaltamento si raccomanda di rialzare l'apparecchio prima di spegnerlo.

USO

1. Non aspirare acqua da recipienti, lavandini, vasche, ecc.
2. Non aspirare detersivi aggressivi poiché potrebbero danneggiare l'apparecchio.
3. Non aspirare materiali che possono danneggiare gli elementi filtranti (es. pezzi di vetro, metallo ecc).
4. Non tirare mai o alzare l'apparecchio utilizzando il cavo elettrico.
5. Non immergere l'apparecchio in acqua per la pulizia, né lavarlo con getti d'acqua.

ASPIRAZIONE POLVERE / MODO DI OPERARE

- Inserire il filtro in panno nel fusto (Fig. 1)
- Montare la testa sul fusto e bloccarla con i ganci (Fig. 3)
- Inserire il tubo flessibile nel bocchettone (Fig. 4)
- Inserire all'estremità del tubo flessibile l'impugnatura e le prolunghe (Fig. 5)
- Scegliere e collegare l'accessorio più adatto (Fig. 6)
- Accendere l'apparecchio dopo aver collegato la spina ad una presa (Fig. 7)
- Esempio d'uso della lancia piatta (Fig. 8)
- Esempio d'uso del pennello (Fig. 9)
- Esempio d'uso della spazzola per pavimenti (Fig. 10)
- Se è previsto l'uso del filtro in carta, inserirlo nel fusto calzandolo sul deflettore (Fig. 11)

ASPIRAZIONE LIQUIDI / MODO DI OPERARE

- Togliere il filtro in panno dal fusto (Fig. 2)
- Montare la testa sul fusto e bloccarla con i ganci (Fig. 3)
- Inserire il tubo flessibile nel bocchettone (Fig. 4)
- Inserire all'estremità del tubo flessibile l'impugnatura e le prolunghe (Fig. 5)
- Collegare la spazzola ventosa (Fig. 6)
- Accendere l'apparecchio dopo aver collegato la spina ad una presa (Fig.7)
- Esempio d'uso della spazzola ventosa (Fig. 10)

IMPIEGO DEGLI ACCESSORI OPZIONALI

- Esempio d'uso della spazzola moquette (Fig. 13)

MANUTENZIONE

1. Togliere sempre la spina dalla presa di corrente prima di effettuare qualsiasi tipo di intervento sull'apparecchio o quando questo rimane incustodito o alla portata di bambini o di persone non coscienti dei propri atti.
2. Controllare regolarmente il cavo di alimentazione alla ricerca di danni, quali screpolature o invecchiamento. Sostituire il cavo prima di usarlo ulteriormente.
3. Se il cavo di alimentazione è danneggiato, esso deve essere sostituito dal costruttore o dal suo servizio di assistenza tecnica o comunque da una persona con qualifica similare, in modo da prevenire ogni rischio.
4. Utilizzando prolunghe elettriche, assicurarsi che queste appoggino su superfici asciutte e protette da eventuali spruzzi d'acqua.
5. Manutenzioni e riparazioni devono essere effettuate sempre da personale specializzato; le parti che eventualmente si guastassero vanno sostituite solo con ricambi originali.

ATTENZIONE: è vietata qualsiasi modifica all'apparecchio. La manomissione può provocare incendi, danni anche mortali all'utilizzatore oltre al decadimento della garanzia.

Il fabbricante declina ogni responsabilità per danni causati a persone o cose in seguito al mancato rispetto di queste istruzioni o se l'apparecchio viene usato in modo irragionevole.

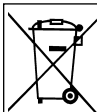

Non gettare gli apparecchi elettrici tra i rifiuti domestici.

In accordo alla Direttiva Europea 2002/96/CE sulle apparecchiature elettriche ed elettroniche di scarto (RAEE) e la sua adozione da parte del diritto nazionale, gli apparecchi elettrici che non siano più funzionali all'uso devono essere raccolti separatamente e indirizzati allo smaltimento ecologico.



DIT TOESTEL IS GESCHIKT VOOR HET OPZUIGEN VAN STOF EN VLOEISTOFFEN. HET IS STEVIG EN KRACHTIG, EENVOUDIG TE GEBRUIKEN EN MET ZIJN BIJKOMENDE ACCESSOIRES WORDT HET EEN HEEL DOELTREFFEND TOESTEL VOOR EEN SNELLE EN GRONDIGE SCHOON-MAAKBEURT. DIT TOESTEL IS GESCHIKT VOOR HET GEBRUIK IN OPENBARE GEBOUWEN, BIJVOORBEELD IN HORECAZAKEN, SCHOLEN, ZIEKENHUIZEN, FABRIEKEN, WINKELS, KANTOREN, ENZ.

STRIKT OP TE VOLGEN INSTRUCTIES

1. Dit toestel mag niet gebruikt worden door personen (inclusief kinderen) met beperkte fysieke, sensorische of mentale eigenschappen, of zonder ervaring en kennis, tenzij deze instructies hebben gekregen over het gebruik van het toestel en gecontroleerd worden door een persoon die verantwoordelijk is voor hun veiligheid.
2. Controleer in het bijzonder dat kinderen niet kunnen spelen met het toestel.
3. Delen van de verpakking kunnen mogelijk gevaarlijk zijn (bv. plastic zakjes): leg ze dus buiten bereik van dieren, kinderen en andere personen die niet bewust zijn van hun handelingen.
4. Alle gebruikswijzen verschillend van die beschreven in deze handleiding kunnen potentieel gevaarlijk zijn.
5. Alvorens het toestel te gebruiken moeten alle onderdelen correct gemonteerd worden. Controleer bovendien dat de filterende elementen (bv. papierenzak, filterpatroon, enz.) correct en efficiënt gemonteerd werden.
6. Controleer dat het stopcontact conform is met de stekker van het toestel.
7. Controleer dat de spanning aangeduid op het motorblok overeenstemt met die van het net waarop het toestel zal worden aangesloten.
8. Wanneer het toestel in werking is moet u vermijden dat de aanzuigopening in de nabijheid komt van gevoelige lichaamsdelen zoals de ogen, mond, oren, enz.
9. Controleer dat de vlotter, die de functie heeft de aanzuiging te stoppen wanneer de tank volledig met vloeistof gevuld is of wanneer het toestel omvalt, geen schade of obstructies vertoont die zouden kunnen vermijden dat hij kan stijgen. Maak de vlotter (die zorgt voor de begrenzing van het waterniveau) regelmatig schoon volgens de instructies en controleer of er zichtbare schade is.

OPGELET

1. OPGELET: dit toestel is niet geschikt om gevaarlijke poeders op te zuigen.
2. OPGELET: zuig geen ontvlambare (bv. assen uit de schoorsteen), explosieve, toxische en voor de gezondheid gevaarlijke stoffen op.
3. OPGELET: het toestel is niet geschikt voor omgevingen beschermd tegen elektrostatische ontladingen.
4. OPGELET: gebruik enkel de borstels die bij het toestel werden bijgeleverd of die vermeld staan in de handleiding. Het gebruik van andere borstels kan de veiligheid in gevaar brengen.
5. OPGELET: laat het toestel niet achter terwijl het in werking is.
6. OPGELET: schakel het toestel onmiddellijk uit indien schuim- of vloeistoflekken bemerkt worden.
7. OPGELET: indien het toestel omvalt moet het eerst terug rechtgezet worden alvorens het uit te schakelen.

GEBRUIK

1. Zuig geen water op uit recipiënten, lavabo's, badkuipen, enz.
2. Zuig geen agressieve detergents op, daar deze het toestel kunnen beschadigen.
3. Zuig geen materiaal op dat de filterelementen kan beschadigen (bv. stukjes glas, metaal, enz. ...).
4. Trek nooit aan het elektrisch snoer van het toestel om het te verplaatsen of naar boven te trekken.
5. Dompel het toestel nooit onder water om het schoon te maken en was het ook nooit onder een waterstraal.

GEBRUIKSVOORSCHRIFTEN – STOFZUIGEN

- Monteer het standaard filter in de ketel (Fig. 1).
- Positioneer de motor goed op de ketel en bevestig hem d.v.m. de spanklemmen (Fig. 3).
- Sluit de slang aan op de ketelingang (Fig. 4).
- Monteer, indien van toepassing, de verlengbuizen aan de andere kant van de slang (Fig. 5).
- Kies de meest geschikte zuigmond (Fig. 6).
- Steek de stekker in het stopcontact en stel het toestel in werking (Fig. 7).
- Toepassing met kierzuiger (Fig. 8).
- Voorbeeld van een toepassing vloerreiniging (Fig. 9).
- Indien een papieren stofzak is voorzien (optje), kan u deze in de ketel monteren over de keteingang (Fig. 11).

GEbruiksvoorschriften – WATERZUIGEN

- Verwijder het standaard filter uit het toestel (Fig. 2).
- Positioneer de motorkop goed op de ketel en bevestig hem d.m.v. de spankleemmen (Fig. 3).
- Sluit de slang aan op de ketelingang (Fig. 4).
- Monteer, indien van toepassing, de verlengbuizen aan de andere kant van de slang (Fig. 5).
- Sluit de zuigmond voor water aan (Fig. 6).
- Steek de stekker in het stopcontact stel het toestel in werking (Fig. 7).
- Voorbeeld van een toepassing met de zuigmond voor water (Fig. 10).

ONDERHOUD

1. Trek steeds de stekker uit het stopcontact alvorens enige interventies uit te voeren op het toestel of wanneer dit onbewaakt achter blijft of zich binnen het bereik van kinderen of personen die niet bewust zijn van hun handelingen bevindt.
2. Controleer regelmatig het elektrisch snoer: dit mag niet beschadigd (aanwezigheid van barsten) of versleten zijn. Indien dit wel het geval is moet het snoer vervangen worden alvorens het toestel terug gebruikt wordt.
3. Om risico's te vermijden moet de voedingskabel bij beschadiging vervangen worden door de fabrikant of door één van zijn technische bijstandsdiensten, of hoe dan ook door een persoon met gelijkaardige competenties.
4. Bij het gebruik van verlengdraden moet u opletten dat deze op een droge ondergrond liggen waar geen risico is voor aanraking met water.
5. Onderhoud en herstellingen moeten steeds uitgevoerd worden door gespecialiseerd personeel; onderdelen die eventueel beschadigd zijn mogen uitsluitend door originele vervangstukken vervangen worden.

OPGELET: alle wijzigingen op het toestel zijn verboden. Geknoei met het toestel kan leiden tot brand en zelfs tot dodelijke ongelukken voor de bediener en doet tevens de garantie vervallen.

De fabrikant is niet verantwoordelijk voor schade aan personen of zaken ten gevolge van de niet naleving van deze instructies of wanneer het toestel op een onredelijke wijze gebruikt wordt.

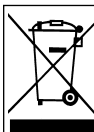

Gooi geen elektrische toestellen weg in het huishoudelijk afval.

In overeenstemming met de Europese Richtlijn 2002/96/EG betreffende afgedankte elektrische en elektronische apparatuur (AEEA) en diens toepassing in de nationale wetgeving, moeten elektrische apparaten die niet meer bruikbaar zijn afzonderlijk ingezameld worden en verzonden worden naar plaatsen voor ecologisch vriendelijke recyclage.



APPARAT EGNET TIL OPSUGNING AF BÅDE STØV OG VÆSKER. ROBUST, STÆRKT OG ENKELT AT ANVENDE. DET MEDFØLGENDE TILBEHØR GØR DET TIL ET VIRKELIG EFFEKTIVT REDSKAB TIL EN TILBUNDSGÅENDE OG HURTIG RENGØRING. DETTE APPARAT EGNER SIG TIL BRUG I OFFENTLIGE BYGNINGER, F.EKS. HOTELLER, SKOLER, HOSPITALER, FABRIKKER, FORRETNINGER, KONTORER OG FERIEBOLIGER.

INSTRUKTIONER SOM SKAL FØLGES OMHYGGELIGT

1. Apparatet må ikke bruges af personer (bl.a. børn) med nedsat fysisk, sensorisk eller psykisk funktionsevne. Samtidig må apparatet ikke bruges af personer uden erfaring eller kendskab til apparatet, med mindre de har fået præcise instruktioner og er under opsyn af en person som har ansvaret for deres sikkerhed.
2. Børn skal være under opsyn for at sikre, at de ikke leger med apparatet.
3. Emballagens komponenter kan være farlige (f.eks. plastikposen). Hold dem derfor uden for børns, dyrs og andre uansvarlige personers rækkevidde.
4. Enhver brug, som ikke er beskrevet i brugermanualen, kan være farlig og bør derfor undgås.
5. Før apparatet tages i brug, skal alle dele monteres korrekt. Tæk at filterne (f.eks. filterpose og filter til filterhus) er påmonteret og fungerer korrekt.
6. Kontrollér at stikkontakten passer til stikket på apparatet.
7. Kontrollér at stikkontakten som apparatet skal kobles til leverer den strømtype som er angivet på motorblokken.
8. Når apparatet er i brug, skal man undgå at munden kommer for tæt på sarte kropsdele, f.eks. øjne, mund eller ører.
9. Tæk at flyderen som skal stoppe opsugningen når beholderen er fuld af væske eller hvis apparatet vælter, ikke er beskadiget eller er blokeret så den ikke kan komme op. Flyderen (som styrer vandniveauet) skal renses regelmæssigt som beskrevet i brugermanualen og tækkes for skader.

BEMÆRK

1. BEMÆRK: apparatet er ikke egnet til at indsuge støv som kan være skadeligt for helbredet.
2. BEMÆRK: opsug aldrig brændbare materialer (f.eks. kaminaske), eksplosive, giftige eller sundhedsskadelige materialer.
3. BEMÆRK: apparatet er ikke egnet til rum som er beskyttet mod elektrostatisk udladning.
4. BEMÆRK: brug kun børster som er leveret med apparatet eller som er angivet i brugermanualen. Brugen af andre børster kan være farlig.
5. BEMÆRK: lad ikke apparatet stå ubevogtet, når det er tændt.
6. BEMÆRK: sluk for apparatet hvis der løber skum eller væske ud.
7. BEMÆRK: hvis apparatet vælter skal det rejses før det slukkes.

BRUG

1. Sug ikke vand op fra beholdere, håndvaske, badekar osv.
2. Sug aldrig aggressive rensedmidler op: de kan beskadige apparatet.
3. Sug aldrig genstande op som kan beskadige filterne (f.eks. glasstykker, metal osv.)
4. Træk eller løft aldrig apparatet ved at hive i ledningen.
5. Kom aldrig apparatet i vand under rengøringen, og anvend aldrig vandstråler.

BRUGSVEJLEDNING

- Isæt stof-filteeret i beholderen (Fig. 1).
- Monter toppen på beholderen og fastør den med kroge (Fig. 3).
- Isæt den fleksible slange i indgangen (Fig. 4).
- Isæt forlængereen på den anden side af den fleksible slange (Fig. 5).
- Udvælg og isæt det mest passende tilbehør (Fig. 6).
- Sæt stikket i kontakteen og tænd maskinen (Fig. 7).
- Eksempel på brug af flad lanse (Fig. 8).
- Eksempel på brug af børste for rengøring af gulv (Fig. 9).
- Hvis en papirpose er til rådighed, sæt den i beholderen på deflektoren (Fig. 11).

BRUGSVEJLEDNING

- Fjern stof-filterpsen (Fig. 2).
- Monter toppen på beholderen og fastgør den med kroge (Fig. 3).
- Isæt den fleksible slange i indgangen (Fig. 4).
- Isæt fortlængere på den anden side af de fleksible slangee (Fig. 5).
- Tilslutning af udstyr for vand (Fig. 6).
- Sæt stikket i kontakten og tænnnnnd maskinen (Fig. 7).
- Eksempler på brug af udstyr til vand (Fig. 10).

VEDLIGEHOLDELSE

1. Tag altid stikket ud af kontakten før enhver form for indgreb på apparatet eller hvis det står ubevogtet inden for rækkevidde af børn eller andre uansvarlige personer.
2. Kontrollér regelmæssigt forsyningskablet for sprækker eller tegn på slitage. Udskift forsyningskablet før det bruges igen.
3. Hvis forsyningskablet er beskadiget, skal det udskiftes af fabrikanten eller af dennes tekniske kundeservice, og under alle omstændigheder af en fagmand, for at undgå enhver som helst form for risiko.
4. Hvis der bruges forlængerledninger, skal man sikre sig, at de hviler på tørre overflader og er beskyttet mod eventuelle vandstænk.
5. Vedligeholdelse og reparation skal altid udføres af fagfolk. Eventuelle ødelagte dele må kun erstattes af originale reservedele.

BEMÆRK: det er forbudt at fingerere ved apparatet: det kan føre til brand eller selv dødelige personskader og forfald af garantien.

Fabrikanten frasiger sig ethvert ansvar for skader på personer eller ting som følge af manglende overholdelse af disse instrukser eller u hensigtsmæssig brug af apparatet.

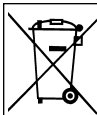

El-skrot må ikke bortskaffes som usorteret husholdningsaffald.
I henhold til EU-direktiv 2002/96/EG om elektrisk og elektronisk udstyr (WEEE), implementeret i national lovgivning, skal elskrot bortskaffes adskilt fra det almindelige husholdningsaffald via indsamlingsstederne.

S

APPARATEN ÄR LÄMPLIG FÖR UPPSUGNING AV BÅDE DAMM OCH VÄTSKOR. ROBUST OCH KRAFTFULL, ENKEL ATT ANVÄNDA, MED DE TILLBEHÖR SOM MEDFÖLJER BLIR DEN ETT MYCKET EFFEKTIVT REDSKAP FÖR EN SNABB OCH GRUNDLIG RENGÖRING. DENNA DAMMSUGARE ÄR LÄMPLIG FÖR KOLLEKTIV ANVÄNDNING, TILL EXEMPEL PÅ HOTELL, SKOLOR, SJUKHUS, FABRIKER, AFFÄRER, KONTOR, OSV.

ANVISNINGAR SOM NOGGRANT SKA FÖLJAS

1. Denna apparat får inte användas av rörelsehindrade personer (inklusive barn), sinneshandikappade eller mentalt handikappade personer, eller personer utan erfarenhet och kunskap, förutom om de erhållit instruktioner gällande apparatens användning och övervakas av en person som ansvarar för deras säkerhet.
2. Barnen bör kontrolleras så att de inte leker med apparaten.
3. Förpackningens beståndsdelar kan innebära möjliga faror (t.ex. plastpåsen): håll dem utom räckhåll för barn och andra personer eller djur som inte är medvetna om deras handlingar.
4. All annan användning än de som anges i denna handbok kan medföra fara och ska därmed undvikas.
5. Innan apparaten används ska den monteras korrekt. Kontrollera även att filterelementen (t.ex. papperspåsen, filterpatronen osv.) har monterats riktigt och fungerar.
6. Kontrollera att uttaget överensstämmer med apparatens kontakt.
7. Kontrollera att spänningen som anges på motorblocket motsvarar energikällan till vilken apparaten skall kopplas.
8. Då apparaten är i funktion, undvik att placera utsugsöppningen vid kroppens känsliga delar som ögonen, munnen, öronen osv.
9. Kontrollera att flottören, som ska avbryta insugningen då behållaren är full med vätska eller vid tippningen, inte är skadad eller om det finns tilltäppningar som kan förhindra dess rörelse. Gör regelbundet rent flottören (begränsar vattennivån) enligt anvisningarna och kontrollera att det inte finns tecken på skador.

VARNING

1. VARNING: denna apparat kan endast användas för att suga upp torra material och ska inte användas eller förvaras utomhus under fuktiga förhållanden
2. VARNING: om apparaten är utrustad med ett extra uttag får inte effekten som anges på uttaget överstigas. Om denna standard inte respekteras kan det orsaka bränder och skador, även livshotande för användaren.
3. VARNING: denna apparat är inte lämplig för att suga upp farligt damm.
4. VARNING: sug inte upp brandfarliga (t.ex. aska från en eldstad), explosiva, giftiga eller hälsofarliga ämnen.
5. VARNING: apparaten är inte lämplig för miljöer som skyddas mot elektrostatiska urladdningar.
6. VARNING: använd endast borstarna som erhålls med apparaten eller de som specificeras i bruksanvisningen. Användningen av andra borstar kan ställa säkerheten på spel.
7. VARNING: lämna inte apparaten i funktion utan uppsyn.
8. VARNING: stäng omedelbart av apparaten om det läcker skum eller vätska.
9. VARNING: om apparaten tippar över ska den först resas och sedan stängas av.
10. VARNING: då en mattpiskare används får inte effekten som anges på tillbehörets uttag överstigas. Kontrollera att det elektriska tillbehörets spänning motsvarar det som anges på dammsugarens märkskylt. Om dessa regler inte respekteras kan det medföra bränder och skador, även livshotande för användaren.
11. VARNING: tillbehörets uttag ska endast användas då apparaten inställts för dammsugning. Använd absolut inte tillbehörets uttag då apparaten inställts för att suga upp vätskor!

BRUG

1. Sug ikke vand op fra beholdere, håndvaske, badekar osv.
2. Sug aldrig aggressive rensedmidler op: de kan beskadige apparatet.
3. Sug aldrig genstande op som kan beskadige filterne (f.eks. glasstykker, metal osv.)
4. Træk eller løft aldrig apparatet ved at hive i ledningen.
5. Kom aldrig apparatet i vand under rengøringen, og anvend aldrig vandstråler.

TORRSUG – BRUKSANVISNING

- Sätt polyesterfiltret i dammbehållaren (Bild. 1).
- Sätt på motortoppen och spänn fast hållarna (Bild. 3).
- Sätt sugslangen i insuget på dammbehållaren (Bild. 4).
- Sätt samman sugrören och sugslangen (Bild. 5).
- Välj lämpligt munstycke (Bild. 6).
- Sätt elsladden i eluttaget och starta maskinen (Bild. 7).
- Så här kan du använda fogmunstycket (Bild. 8).
- Hur man kan använda borste för rengöring av golv (Bild. 9).
- Så här sätter du dit engångspåsen på insugsstussen i behållaren (Bild. 11).

VÅTSUG / BRUKSANVISNING

- Tag bort polyesterfiltret (Bild. 2).
- Sätt på motortoppen och spänn fast hållarna (Bild. 3).
- Sätt sugslangen i insuget på dammbehållaren (Bild. 4).
- Sätt samman sugrören och sugslangen (Bild. 5).
- Sätt fast våtsugmunstycket (Bild. 6).
- Sätt elsladden i eluttaget och starta maskinen (Bild. 7).
- Hur man använder våtmunstycket (Bild. 10).

UNDERHÅLL

1. Ta alltid bort kontakten från vägguttaget innan något som helst underhåll på apparaten eller då den inte kan övervakas eller finns inom räckhåll för barn eller personer som inte är medvetna om deras handlingar.
2. Kontrollera regelbundet om elkabeln är skadad, om det finns sprickor eller slitage. Byt ut detta fall ut den innan den används på nytt.
3. Om elkabeln är skadad ska den bytas ut av tillverkaren eller en teknisk service eller av en person med liknande kompetens för att undvika alla slags risker.
4. Då förlängningsladdar används, kontrollera att dessa befinner sig på torra ytor och skyddas mot eventuella vattenstänk.
5. Underhållen och reparationerna ska alltid utföras av specialiserade personer. Delarna som eventuellt är skadade ska endast bytas ut mot originala reservdelar.

VARNING: all slags ändring på apparaten är förbjuden. En åverkan kan medföra brand, skador som kan vara livshotande för användaren och medför att garantin upphör.

Tillverkaren avsäger sig allt ansvar för person- eller materialskador till följd av att dessa anvisningar inte iakttagits eller om apparaten används på ett oförnuftigt sätt.

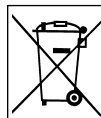

Skaffa inte bort elektriska produkter tillsammans med hushållsavfall. I enlighet med europadirektivet 2002/96/EG om avfall som utgörs av eller innehåller elektriska eller elektroniska produkter (WEEE) och i överensstämmelse med den nationella lagen, ska elektriska produkter som inte längre kan användas samlas in separat och överlämnas för en miljövänlig återvinning.

N

ET APPARATET SOM ER EGNET TIL OPPSUGING AV BÅDE STØV OG VÆSKER. DET ER ROBUST OG STERKT, ENKELT Å BRUKE MED SITT EKSTRAUTSTYR, OG VIRKELIG EFFEKTIVT VED GRUNDIG OG RASK RENGJØRING. DENNE STØVSUGEREN ER EGNET TIL BRUK I STORHUSHOLD, FOR EKSEMPEL PÅ HOTELLER, SKOLER, SYKEHUS, FABRIKKER, BUTIKKER, KONTORER OG I RESIDENSER.

INSTRUKSER SOM MÅ FØLGES NØYE

1. Dette apparatet er ikke beregnet til personer (inkl. barn) med reduserte fysiske, følelsesmessige eller mental kapasitet, eller som ikke innehar den nødvendige erfaring og kunnskap, dersom de ikke har mottatt veiledning i hvordan apparatet brukes eller dersom de ikke kontrolleres av en person som er ansvarlig for deres sikkerhet.
2. Barn må kontrolleres slik at de ikke leker med apparatet.
3. Emballasjedelene kan være farlige (f.eks. plastikkposer). Oppbevar dem derfor utilgjengelig for barn og dyr som ikke er bevisste egne handlinger.
4. Enhver bruk av apparatet som er forskjellig fra det som oppgis i denne bruksanvisningen kan være farlig, og må derfor unngås.
5. Før apparatet tas i bruk må alle deler være montert på korrekt måte. I tillegg må en kontrollere at de filtrerende elementene (for eksempel: papirpose, filterpatron osv.) er monterte på riktig måte og at de fungerer effektivt.
6. Forsikre deg om at kontakten er tilpasset støpselet på apparatet.
7. Forsikre deg om at verdien for spenningen som er å finne på apparatets motorenhet passer med spenningen i strømmettet som det skal koples til.
8. Unngå å holde sugemunnstykket nær følsomme kroppsdeler som øyne, munn og ører, når apparatet er i drift.
9. Forsikr dem om at flottøren, som skal stanse oppsugingen når beholderen er helt full av væske eller dersom apparatet velter, ikke viser tegn til skade eller tiltetting som vil kunne forhindre oppstigningen. Gjør flottøren (anordning som begrenser nivået av vann) ren med jevne mellomrom slik det beskrives i instruksene og kontroller at den ikke viser tegn til skade.

FORSIKTIG

1. **FORSIKTIG:** dette apparatet er ikke egnet til å suge opp farlig støv.
2. **FORSIKTIG:** sug aldri opp brennbart (f.eks. peisaske), eksplosivt, giftig eller helsefarlig material.
3. **FORSIKTIG:** apparatet er ikke egnet for omgivelser som er beskyttet mot elektrostatiske utslipp.
4. **FORSIKTIG:** benytt kun børstene som leveres sammen med apparatet eller de som spesifiseres i brukerveiledningen. Bruken av andre børster kan kunne redusere sikkerheten.
5. **FORSIKTIG:** la aldri apparatet stå uten tilsyn når det er i drift.
6. **FORSIKTIG:** dersom skum eller væske renner over, må en slå av apparatet med det samme.
7. **FORSIKTIG:** dersom apparatet velter, må det rettes opp før det slås av.

BRUK

1. Sug ikke opp vann fra beholdere, vasker, kar, osv.
2. Sug aldri opp sterke vaskemiddel fordi dette vil kunne skade apparatet.
3. Sug aldri opp material som kan kunne skade de filtrerende elementene (f.eks. glassbiter, metall osv.).
4. Apparatet må aldri trekkes eller løftes etter den elektriske ledningen.
5. Dypp aldri apparatet i vann ved rengjøring, og vask det heller aldri med direkte vannstråler.

BRUKSANVISNING STØSUGNING

- Sett i polyesterfilter i taken (Fig. 1).
- Sett motortoppen på tanken og blokkør med klipsene (Fig. 3).
- Sugelangens tilkobles tank (Fig. 4).
- Sugerøret monteres i motsatt ende av sugelangens (Fig. 5).
- Monter egnet munnstykke (Fig. 6).
- Sett støpselet i kontakten og trykk på bryteren (Fig. 7).
- Eksempel på bruk av fugemunnstykke (Fig. 8).
- Til bruk ved vask av gulv (Fig. 9).
- Hvis støpose skal benyttes, monteres den på sugestuss (Fig. 11).

BRUKSANVISNING VANNUGING

- Ta ut polyesterfilter av tanken (Fig. 2).
- Sett motortoppen på tanken og blokkør med klipsene (Fig. 2).
- Sett motortoppen på tanken og blokkør mod klipsene (Fig. 3).
- Sugelangten tilkobles tank (Fig. 4).
- Sugørøret monteres i motsatt ende av sugelangten (Fig. 5).
- Monter vannmunnstykke (Fig. 6).
- Sett støpselet i kontakten og trykk på bryteren (Fig. 7).
- Bruk av vannmunnstykke (Fig. 10).

VEDLIKEHOLD

1. Trekk alltid ut støpselet fra den elektriske kontakten før ethvert inngrep blir utført på apparatet eller når apparatet er uten tilsyn eller tilgjengelig for barn eller personer som ikke er bevisste sine handlinger.
2. Kontroller strømledningen med jevne mellomrom for å se om den er skadet, f.eks. om den er revnet eller slitt. Bytt eventuelt ut strømledningen før apparatet på nytt tas i bruk.
3. Dersom den elektriske ledningen er skadet må den skiftes ut av produsenten eller av et autorisert service-senter, eller uansett av en faglært person, for å unngå unødvendig risiko.
4. Dersom skjøteledninger tas i bruk, forsikre deg om at disse ligger på tørt underlag og at de er beskyttet mot vannsprut.
5. Vedlikehold og reparasjoner må alltid utføres av faglært personale. De delene som eventuelt måtte skades, skal kun skiftes ut med originaldelar.

FORSIKTIG: en hvilken som helst forandring på apparatet er forbudt. Tukling med apparatet kan medføre brann og skade som i verste fall kan føre til døden for brukeren i tillegg til at garantien ikke lenger gjelder.

Produsenten fraskriver seg ethvert ansvar for skader påført personer eller ting grunnet manglende respekt for denne bruksanvisningen eller dersom apparatet blir brukt på en uansvarlig måte.

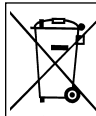

Kast ikke apparatene sammen med husholdningsavfall.

I samsvar med de Europeiske Direktivene 2002/96/EU vedrørende elektrisk og elektronisk avfall (WEEE) og i henhold til nasjonale lover og regler, må elektriske apparat som ikke lenger fungerer kildesorteres og avfallsbehandles på en mest mulig miljøvennlig måte.

FIN

SEKÄ PÖLYN ETTÄ VEDEN IMUROINTIIN SOVELTUVA LAITE. TUKEVA, TEHOKAS JA HELPPOKÄYTTÖINEN. TOIMITETUT LISÄVARUSTEET TEKEVÄT LAITTEESTA ERITTÄIN TEHOKKAAN APUVÄLINEEN PERUSTEELISEEN JA NOPEAAN SIIVOUKSEEN. TÄMÄ LAITE SOVELTUU LAITOSKÄYTTÖÖN ESIMERKIKSI HOTELLEISSA, KOULUISSA, SAIRAALOISSA, TEHTAISSA, KAUPUISSA, TOIMISTOISSA JA ASUNTOHOTELLEISSA.

OHJEITA, JOITA TULEE NOUDATTAA HUOLELLISESTI

1. Tätä laitetta ei ole tarkoitettu henkilöiden käytettäväksi (lapset mukaan lukien), joiden fyysisen, henkinen tai aistien suorituskyky on alentunut tai joilla ei ole riittävä kokemusta ja tietoja laitteen käytöstä poikkeuksena henkilöt, jotka on koulutettu laitteen käyttöön ja joiden toimintaa valvoo turvallisuudesta vastaava henkilö.
2. Lapsia tulee valvoa, jotta he eivät leiki laitteella.
3. Pakkauksen osat voivat olla vaaratekijöitä (esim. muovipussit): laita ne siten lasten tai omista toimistaan vastuunkyvöttömien henkilöiden sekä eläimien ulottumattomiin.
4. Muu kuin tässä oppaassa osoitettu käyttö voi aiheuttaa vaaratilanteita ja siten sitä tulee välttää.
5. Ennen käyttöä laitteen kaikki osat tulee asentaa huolellisesti ja oikein. Lisäksi tarkista, että suodattavat elementit (esim. paperipussi, suodatinkasetti, jne.) on asennettu oikein ja että ne toimivat tehokkaasti.
6. Varmista, että pistorasia on yhteensopiva laitteen pistokkeen kanssa.
7. Varmista, että moottorilohkossa osoitettu jännitearvo vastaa verkon arvoa, johon laite aiotaan liittää.
8. Kun laite on toiminnassa, vältä imusuuttimen asettamista herkkien ruumiinosien läheisyyteen kuten silmät, suu, korvat, jne.
9. Varmista, että kellukkeessa, jonka tehtävänä on pysäyttää imurointi säiliön ollessa täynnä nestettä tai laitteen kaatuessa, ei ole havaittavissa vaurioita tai tukoksia, jotka voisivat estää sen nousemisen. Puhdista kelluke (veden tason rajoituslaite) säännöllisesti ohjeiden mukaisesti ja tarkista, onko havaittavissa vaurioita.

VAROITUS

1. VAROITUS: tämä laite ei sovellu vaarallisten aineiden imurointiin.
2. VAROITUS: älä imuroi palonarkoja (esim. tuhkaa uunista), räjähtäviä, myrkyllisiä tai terveydelle vaarallisia aineita.
3. VAROITUS: laite ei sovellu ympäristöihin, jotka ovat suojattu elektrostaattisia purkauksia vastaan.
4. VAROITUS: käytä ainoastaan harjoja, jotka on toimitettu laitteen kanssa tai jotka on määritelty käyttöohjeissa. Muiden harjojen käyttö voi vaarantaa turvallisuuden.
5. VAROITUS: älä jätä käynnissä olevaa laitetta ilman valvontaa
6. VAROITUS: mikäli laitteesta vuotaa vaahtoa tai nestettä, sammuta se välittömästi
7. VAROITUS: mikäli laite kaatuu, suosittelaa nostamaan se pystyyn ennen sen sammuttamista

KÄYTTÖ

1. Älä imuroi vettä astioista, lavuaareista, ammeista, jne.
2. Älä imuroi voimakkaita pesuaineita, koska ne voivat vahingoittaa laitetta.
3. Älä imuroi materiaaleja, jotka voivat vahingoittaa suodatavia elementtejä (esim. lasinpaloja, metalleja, jne.)
4. Älä koskaan vedä tai nosta laitetta sähköjohdosta.
5. Älä upota laitetta veteen sen puhdistamiseksi äläkä pese sitä vesisuihkulla.

KÄYTTÖOHJE

- Aseta vakiosuodatin säiliöön (Kuva 1).
- Kiinnitä säiliö ja moottoriosia hakasilla (Kuva 3).
- Kytke imuletku säiliössä olevaan liittimeen (Kuva 4).
- Kytke muoviputket imuletkun toiseen päähän (Kuva 5).
- Valitse työhön sopiva suulake (Kuva 6).
- Kytke sähköpistoke ja käynnistä imuri (Kuva 7).
- Esim. imurointia rakosuulakkeella (Kuva 8).
- Lattiasuulakkeen käyttö (Kuva 9).
- Käyteettäessä paperipussia, aseta se säiliön suuntaisesti (Kuva 11).

KÄYTTÖOHJE MÄRKÄIMUROINTI

- Poista vakiosuodatin säiliöstä (Kuva 2).
- Kiinnitä säiliö ja moottoriosia hakasilla (Kuva 3).
- Kytke imuletku säiliössä liitteeseen (Kuva 4).
- Kytke muoviputket imuletkun toiseen päähän (Kuva 5).
- Kiinnitä vesisuulake (Kuva 6).
- Kytke sähköpistoke ja käynnistä imuri (Kuva 7).
- Vesisuulakkeen käyttö (Kuva 10).

HUOLTO

1. Poista aina pistoke pistorasiasta ennen minkä tahansa toimenpiteen suorittamista laitteeseen tai mikäli laite jätetään ilman valvontaa tai lasten tai toimistaan vastuunkyvottomien henkilöiden ulottuviin.
2. Tarkista säännöllisesti syöttöjohto vaurioiden kuten halkeamien tai vanhenemisen havaitsemiseksi. Vaihda vaurioitunut johto ennen kuin käytät laitetta uudelleen.
3. Jos syöttöjohto on vaurioitunut, se tulee vaihdattaa valmistajalla tai hänen huoltopalvelussa tai joka tapauksessa henkilöllä, jolla on tarvittava pätevyys, jotta voidaan välttää kaikki vaaratekijät.
4. Käytettäessä jatkojohtoja varmista, että ne on asetettu kuivalle pinnalle ja että ne ovat suojassa vesiroiskeilta.
5. Huolto ja korjaukset tulee antaa tehtäväksi aina erikoistuneelle henkilöstölle; mahdollisesti vaurioituneet osat tulee korvata ainoastaan alkuperäisillä varaosilla.

VAROITUS: on kielletty suorittamasta mitään muutoksia laitteeseen. Laitteen luvaton käsittely voi aiheuttaa tulipaloja tai jopa kuolemaan johtavia vahinkoja takuun laukeamisen lisäksi.

Valmistaja kieltäytyy kaikesta vastuusta sekä henkilö- että esinevahingoissa, jotka ovat seurausta näiden ohjeiden noudattamatta jättämisestä tai jos laitetta käytetään sopimattomalla tavalla.



Älä heitä sähkölaitteita kotitalousjätteen joukkoon!
Sähkö- ja elektroniikkaromun hävittämistä (WEEE) koskevan eurooppalaisen direktiivin 2002/96 EC ja vastaavan kansallisen lain mukaan käyttökeltottomat sähkölaitteet tulee kerätä erikseen ja kierrättää ympäristöä kunnioittaen.



ΣΥΣΚΕΥΗ ΚΑΤΑΛΛΗΛΗ ΓΙΑ ΤΗΝ ΑΠΟΡΡΟΦΗΣΗ ΣΚΟΝΗΣ ΚΑΙ ΥΓΡΩΝ. ΑΝΘΕΚΤΙΚΗ ΚΑΙ ΑΠΟΤΕΛΕΣΜΑΤΙΚΗ, ΑΠΛΗ ΣΤΗ ΧΡΗΣΗ, ΕΞΟΠΛΙΣΜΕΝΗ ΜΕ ΤΑ ΕΞΑΡΤΗΜΑΤΑ ΤΗΣ ΓΙΝΕΤΑΙ ΕΝΑ ΕΡΓΑΛΕΙΟ ΠΡΑΓΜΑΤΙΚΑ ΑΠΟΔΟΤΙΚΟ ΓΙΑ ΕΝΑ ΓΡΗΓΟΡΟ ΚΑΙ ΣΕ ΒΑΘΟΣ ΚΑΘΑΡΙΣΜΑ. ΑΥΤΗ Η ΣΥΣΚΕΥΗ ΕΝΑΙ ΚΑΤΑΛΛΗΛΗ ΓΙΑ ΤΗ ΣΥΛΛΟΓΙΚΗ ΧΡΗΣΗ, ΓΙΑ ΠΑΡΑΔΕΙΓΜΑ ΣΕ ΕΞΝΟΔΟΧΕΙΑ, ΣΧΟΛΕΙΑ, ΝΟΣΟΚΟΜΕΙΑ, ΕΡΓΟΣΤΑΣΙΑ, ΜΑΓ ΑΣΙΑ, ΓΡΑΦΕΙΑ ΚΑΙ ΣΕ ΟΙΚΗΜΑΤΑ.

ΟΔΗΓΙΕΣ ΟΙ ΟΠΟΙΕΣ ΠΡΕΠΕΙ ΝΑ ΤΗΡΟΥΝΤΑΙ

1. Αυτή η συσκευή δεν προορίζεται για χρήση από άτομα (συμπεριλαμβανομένων των παιδιών) με μειωμένες φυσικές, αντιληπτικές ή διανοητικές ικανότητες ή χωρίς εμπειρία και γνώση, εκτός κι αν έχουν λάβει οδηγίες σχετικά με τη χρήση της συσκευής και ελέγχονται από ένα υπεύθυνο άτομο για την ασφάλειά τους.
2. Τα παιδιά θα πρέπει να ελέγχονται ούτως ώστε να είναι σίγουρο ότι δεν παίζουν με τη συσκευή.
3. Τα μέρη της συσκευασίας μπορούν να αποτελέσουν δυνητικούς κινδύνους (π.χ. πλαστική σακούλα): επομένως τα εναποθέτετε μακριά από τα παιδιά και από άλλα πρόσωπα ή ζώα τα οποία δεν έχουν επίγνωση των πράξεών τους.
4. Οποιαδήποτε χρήση είναι διαφορετική από εκείνη που είναι ενδεδειγμένη στο παρόν εγχειρίδιο μπορεί να αποτελέσει ένα κίνδυνο, συνεπώς πρέπει να αποφεύγεται.
5. Πριν χρησιμοποιηθεί η συσκευή πρέπει να συναρμολογηθούν σωστά όλα της τα μέρη. Επιπλέον πρέπει να γίνει έλεγχος για να επιβεβαιωθεί ότι τα στοιχεία φιλτραρίσματος (π.χ. χάρτινη σακούλα, φυσιγγίο φίλτρο κλπ.) είναι σωστά συναρμολογημένα και αποδοτικά.
6. Βεβαιώνετε ότι η πρίζα συμφωνεί με το φις της συσκευής.
7. Βεβαιώνετε ότι η αξία τάσης που φαίνεται επάνω στο μωτέρ, αντιστοιχεί σε εκείνη της ενέργειας με την οποία σκοπεύετε να συνδέσετε τη συσκευή.
8. Όταν η συσκευή βρίσκεται σε λειτουργία, αποφεύγετε τη τοποθέτηση της οπής απορρόφησης κοντά στα ευαίσθητα μέρη του σώματος, όπως τα μάτια, το στόμα, τα αυτιά, ecc.
9. Βεβαιώνετε ότι ο πλωτήρας, ο οποίος έχει τη λειτουργία να σταματάει την απορρόφηση όταν ο κάδος είναι τελείως γεμάτος με υγρό ή στη περίπτωση ανατροπής, δεν παρουσιάζει ζημιές ή αποφράξεις που μπορούν να του εμποδίζουν την άνοδο. Καθαρίζετε τακτικά τον πλωτήρα (συσκευή περιορισμού της στάθμης του νερού) σύμφωνα με τις οδηγίες και ελέγχετε αν υπάρχουν σημάδια από ζημιές.

ΠΡΟΣΟΧΗ

1. ΠΡΟΣΟΧΗ: αυτή η συσκευή δεν είναι κατάλληλη για συλλογή επικίνδυνης σκόνης.
2. ΠΡΟΣΟΧΗ: μην απορροφάτε εύφλεκτες ουσίες (π.χ. στάχτη του τζακιού), εκρηκτικές, τοξικές ή επικίνδυνες για την υγεία.
3. ΠΡΟΣΟΧΗ: η συσκευή δεν είναι κατάλληλη για χώρους που προστατεύονται από τις ηλεκτροστατικές εκφορτώσεις.
4. ΠΡΟΣΟΧΗ: χρησιμοποιείτε μόνο τις παρεχόμενες με τη συσκευή βούρτσες ή εκείνες που καθορίζονται στο εγχειρίδιο οδηγιών. Η χρήση άλλων βουρτσών μπορεί να θέσει σε κίνδυνο την ασφάλεια.
7. ΠΡΟΣΟΧΗ: μην αφήνετε αφύλακτη τη συσκευή όταν λειτουργεί.
8. ΠΡΟΣΟΧΗ: στη περίπτωση διαφυγής αφρού ή υγρού τη σβήνετε αμέσως.
9. ΠΡΟΣΟΧΗ: στη περίπτωση ανατροπής συνιστάται να ανασκώνετε τη συσκευή πριν τη σβήσετε.
10. ΠΡΟΣΟΧΗ: όταν χρησιμοποιείτε το εξάρτημα για το κτύπημα των ταπήτων, μη ξεπερνάτε την ισχύ που αναφέρεται επάνω στη συμπληρωματική πρίζα εξαρτημάτων του απορροφητήρα. Βεβαιώνετε ότι η τάση τροφοδοσίας του ηλεκτρικού εργαλείου αντιστοιχεί σε όσα αναφέρονται στην ετικέτα τεχνικών στοιχείων του απορροφητήρα. Η παράλειψη τήρησης αυτών των κανόνων μπορεί να προκαλέσει πυρκαγιές και ζημιές ακόμη και θανατηφόρες στο χρήστη.
11. ΠΡΟΣΟΧΗ: η συμπληρωματική πρίζα εξαρτημάτων πρέπει να χρησιμοποιείται αποκλειστικά και μόνο όταν η συσκευή βρίσκεται σε διαμόρφωση για απορρόφηση σκόνης. Μην χρησιμοποιείτε ποτέ τη συμπληρωματική πρίζα εξαρτημάτων όταν η συσκευή βρίσκεται σε διαμόρφωση για απορρόφηση υγρών!

ΧΡΗΣΗ

1. Μην απορροφάτε νερό από δοχεία, νεροχύτες, λεκάνες, κλπ.
2. Μην απορροφάτε επιθετικά απορρυπαντικά γιατί θα μπορούσαν να καταστρέψουν τη συσκευή.
3. Μην απορροφάτε υλικά που μπορούν να χαλάσουν τα στοιχεία φιλτραρίσματος (π.χ. κομμάτια γυαλιού, μέταλλο κλπ.)
4. Μην τραβάτε ποτέ ή σηκώνετε τη συσκευή χρησιμοποιώντας το ηλεκτρικό καλώδιο.
5. Μην βυθίζετε τη συσκευή στο νερό για το καθαρίσμα και μη τη πλένετε με εκτόξευση νερού.

ΑΠΟΡΡΟΦΗΣΗ ΣΚΟΝΗΣ / ΤΡΟΠΟΣ ΕΡΓΑΣΙΑΣ

- Βάλτε το πάνινο φίλτρο στο κάδο (Εικ. 1)
- Συναρμολογήστε τη κεφαλή επάνω στο κάδο και μπλοκάρτε την ίδια με τους γάντζους (Εικ. 3)
- Βάλτε τον εύκαμπτο σωλήνα στο στόμιο (Εικ. 4)
- Βάλτε στην άκρη του εύκαμπτου σωλήνα τη λαβή και τις προεκτάσεις (Εικ. 5)
- Διαλέξτε και συνδέστε το πιο κατάλληλο εξάρτημα (Εικ. 6)
- Ανάψτε τη συσκευή αφού πριν έχετε συνδέσει το φως με μία πρίζα (Εικ. 7)
- Παράδειγμα χρήσης της πλατιάς λόγχης (Εικ. 8)
- Παράδειγμα χρήσης του πινέλου (Εικ. 9)
- Παράδειγμα χρήσης της βούρτσας για δάπεδα (Εικ. 10)
- Αν προβλέπεται η χρήση του χάρτινου φίλτρου, το βάζετε στο κάδο και το εφαρμόζετε επάνω στον εκτροπέα (Εικ. 11)

ΑΠΟΡΡΟΦΗΣΗ ΥΓΡΩΝ / ΤΡΟΠΟΣ ΕΡΓΑΣΙΑΣ

- Βγάλτε το πάνινο φίλτρο από το κάδο (Εικ. 2)
- Συναρμολογήστε τη κεφαλή επάνω στο κάδο και μπλοκάρτε την ίδια με τους γάντζους (Εικ. 3)
- Βάλτε τον εύκαμπτο σωλήνα στο στόμιο (Εικ. 4)
- Βάλτε στην άκρη του εύκαμπτου σωλήνα τη λαβή και τις προεκτάσεις (Εικ. 5)
- Συνδέστε τη βούρτσα βεντούζα (Εικ. 6)
- Ανάψτε τη συσκευή αφού πριν έχετε συνδέσει το φως με μία πρίζα (Εικ. 7)
- Παράδειγμα χρήσης της βούρτσας βεντούζας (Εικ. 10)

ΧΡΗΣΗ ΤΩΝ ΠΡΟΑΙΡΕΤΙΚΩΝ ΕΞΑΡΤΗΜΑΤΩΝ

- Παράδειγμα χρήσης της βούρτσας μοκέτας (Εικ. 13)

ΣΥΝΤΗΡΗΣΗ

1. Βγάξτε πάντα το φως από τη πρίζα ρεύματος πριν εκτελέσετε οποιοδήποτε τύπο επέμβασης στη συσκευή ή όταν η ίδια μένει αφύλακτη ή όταν μπορούν να τη φτάσουν τα παιδιά ή άτομα τα οποία δεν έχουν επίγνωση των πράξεων τους.
2. Ελέγχετε συστηματικά το καλώδιο τροφοδοσίας αναζητώντας ζημιές, όπως σκασίματα ή παλαιώση. Αντικαθιστάτε το καλώδιο πριν το ξαναχρησιμοποιήσετε.
3. Αν το καλώδιο τροφοδοσίας είναι χαλασμένο, το ίδιο πρέπει να αντικατασταθεί από τον κατασκευαστή ή από την υπηρεσία του τεχνικής υποστήριξης ή πάντως από ένα άτομο με παρόμοια ειδικότητα, με τρόπο ώστε να προβλέπεται ο κάθε κίνδυνος.
4. Χρησιμοποιώντας ηλεκτρικές προεκτάσεις, σιγουρευέστε ότι οι ίδιες ακουμπούν, επάνω σε στεγνές και προστατευόμενες από ενδεχόμενα ψεκάσματα νερού, επιφάνειες.
5. Οι συντηρήσεις και οι επισκευές πρέπει να εκτελούνται πάντα από εξειδικευμένο προσωπικό και τα μέρη που ίσως χαλάσουν πρέπει να αντικατασταθούν μόνο με αυθεντικά ανταλλακτικά.

ΠΡΟΣΟΧΗ: απαγορεύεται οποιαδήποτε τροποποίηση στη συσκευή. Η παραβίαση μπορεί να προκαλέσει, πυρκαγιές, ζημιές ακόμη και θανατηφόρες στον χρήστη και την ακύρωση της εγγύησης.

Ο κατασκευαστής δεν φέρει καμία ευθύνη για ζημιές που προκλήθηκαν σε πρόσωπα ή πράγματα μετά την έλλειψη τήρησης αυτών των οδηγιών ή αν η συσκευή χρησιμοποιείται με τρόπο παράλογο.



Μην ρίχνετε τις ηλεκτρικές συσκευές στα οικιακά.
Σύμφωνα με την Ευρωπαϊκή Οδηγία 2002/96 ΕΚ σχετικά με τα απόβλητα ειδών ηλεκτρικού και ηλεκτρονικού εξοπλισμού (ΑΗΗΕ) και την ενσωμάτωσή της στην εθνική νομοθεσία, οι ηλεκτρικές συσκευές που δεν είναι πλέον κατάλληλες για χρήση πρέπει να συλλέγονται χωριστά και να προορίζονται για οικολογική διάθεση.

TR

Bu makine hem toz süpürmeye hem de sıvıları emmeye uygundur. Sağlamdır, randemanlı ve kullanımı basittir. Gönderilen parçalarla bu makine hızlı ve titiz bir temizlik için vazgeçilmez bir yardım malzemesi olmaktadır. Bu makine resmi daireler, gibi hoteller, okullar, hastaneler, fabrikalar, bürolar ve büyük ikamet alanlarında kullanılmaya elverişlidir.

Kesinlikle uygulanması gereken kurallar

1. Bu makine vücdasal, bedensel ve zihinsel özürllüler, çocuklar ve makine hakkında tecrübesi olmayan şahıslar tarafından kullanılamaz. Sadece kullanılması hakkında eğitilmiş ve onların güvenliğinden sorumlu bir kişi tarafından kontrol edilerek bu aleti kullanabilirler.
2. Çocukların makine ile oynamamaları için kontrol edilmeleri lazımdır.
3. Paket malzemesi, mesela naylon torbalar ve benzerleri, çocuklardan, hayvanlardan ve zihinsel gelişmemiş insanlardan uzak tutulmalıdır.
4. Bu makinenin kullanım talimatından başka bir şekilde kullanılması tehlikelidir ve yapılmamalıdır.
5. Bu makinenin bütün parçaları kurallara uygun olarak monte edilmelidir. Filtre parçalarının mesela kağıt filtre ve filtre kartuşu, doğru olarak monte edildiğinden emin olunmalıdır.
6. Prizin, makinenin fişine uygun olduğundan emin olunmalıdır.
7. Motor bloğundaki belirtilen voltajın kullanılan yerdeki voltajla aynı olduğundan emin olunmalıdır.
8. Makine çalışırken hortumunun emiş ağzının vücudun hassas (göz, kullak, burun gibi) yerlerine yaklaşmamasına dikkat edilmelidir.
9. Haznesi dolduğu yada makine devrildiği zaman emme fonksiyonunu durduran Şamandıranın, hasar görmediğini yada tıkanma olmadığını kontrol edin. Bu hasar veya tıkanmalar makinenin çalışmasını engellerler. Şamandırayı (su seviye göstergesini) düzenli olarak ve kullanma talimatına göre temizleyin ve olabilecek hasarları kontrol edin.

DİKKAT

1. DİKKAT Bu makine tehlikeli tozları toplamak için imal edilmemiştir.
2. DİKKAT Yanıcı (köz ve küller), patlayıcı, zehirli ve sağlığa zararlı tozlar süpürülmemelidir.
3. DİKKAT Bu makine elektrostatik korunan yerlerde kullanılamaz.
4. DİKKAT Sadece makine ile birlikte gönderilen fırçaları veya kullanma talimatına uyan fırçaları kullanınız.
5. DİKKAT Makine çalışırken yanından kesinlikle ayrılmayın.
6. DİKKAT Köpük ya da sıvının makineden akması durumunda makineyi hemen durdurunuz.
7. DİKKAT Eğer makine devrilirse makineyi kapatmadan önce dik duruma getiriniz.

KULLANIM

1. Küvet, lavabo ve benzeri yerlerden su çekmeyiniz.
2. Tahrip edici deterjanları çekmeyiniz, çünkü makinede hasara yol açabilirler.
3. Cam, metal gibi malzemeleri çekmeyiniz. Onlar makinenin filtrelerine zarar verebilirler.
4. Makineyi kesinlikle elektrik kablosundan çekmeyiniz yada kaldırmayınız.
5. Makineyi kesinlikle suya sokmayınız ve tazyikli su ile temizlemeyiniz.

ÇALIŞTIRMA TALİMATI

- (Şekil 1) bez filtreyi haznenin içine yerleştiriniz.
- (Şekil 3) motor bloğunu makinenin haznesine yerleştirin ve mandallarla sabitleştirin.
- (Şekil 4) hareketli hortumu bağlantı yerine yerleştiriniz
- (Şekil 5) diğer parçaları ara bağlantı ile hortuma bağlayınız.
- (Şekil 6) hangi parçayı takacağınızı seçiniz.
- (Şekil 7) Fişi elektrığe bağlayınız ve şalteri açınız.
- (Şekil 8) dar ağız kullanılma örneği.
- (Şekil 9) yuvarlak fırçanın kullanılma örneği.
- (Şekil 10) zemin temizleme fırçasının kullanılma örneği.
- (Şekil 11) eğer kağıt torba öneriliyorsa bu torbayı makinenin haznesindeki deflektör üzerine koyunuz.

SIVI EMME FONKSİYONU ÇALIŞTIRMA TALİMATI

- (Şekil 2) Bez filtre torbasını kaldırınız.
- (Şekil 3) motor bloğunu makinenin haznesine yerleştirin ve mandallarla sabitleştirin.
- (Şekil 4) hareketli hortumu bağlantı yerine yerleştiriniz
- (Şekil 5) uzatıcı boruyu ara bağlantı ile hortuma. bağlayınız.
- (Şekil 6) sıvı fırçasını takınız.
- (Şekil 7) Fişi elektriğe bağlayınız ve şalteri açınız.
- (Şekil 10) sıvı fırçasının kullanma örneği.

EKSTRA PARÇALARIN KULLANIMI

- (Şekil 13) Halı fırçasının kullanma örneği.

PL

SPRZĘT NADAJĄCY SIĘ DO SSANIA TAK KURZU JAK PLYNÓW. SOLIDNY I MOCNY, ŁATWY W UŻYCIU, Z OSPRZĘTEM W KTÓRY JEST WYPOSAŻONY, STAJE SIĘ NARZĘDZIEM NAPRAWDĘ EFEKTYWNYM DO DOGLĘ_BNEGO I SZYBKIEGO SPRZĄTANIA. SPRZĘT TEN NADAJE SIĘ DO UŻYCIA ZESPOŁOWEGO, NA PRZYKŁAD W HOTELACH, SZKOŁACH, SZPITALACH, FABRYKACH, SKLEPACH, BIURACH I W REZYDENCJACH.

WSKAZANIA DO SKRUPULATNEGO PRZESTRZEGANIA

1. Niniejszy sprzęt nie powinien być używany przez osoby (włączając dzieci) o niepełnych zdolnościach fizycznych, sensorycznych lub umysłowych, lub bez doświadczenia i znajomości, chyba że otrzymały one instrukcje odnośnie użytkowania sprzętu i są kontrolowane przez osobę odpowiedzialną za ich bezpieczeństwo.
2. Dzieci powinny znajdować się pod kontrolą, tak aby mieć pewność, że nie bawią się sprzętem.
3. Składniki opakowania mogą stanowić potencjalne niebezpieczeństwo (np. worek plastikowy): chronić je zatem przed dziećmi i innymi osobami lub zwierzętami nieświadomymi swoich czynów.
4. Każde użycie odmienne od wskazanego w niniejszym podręczniku może stanowić niebezpieczeństwo, dlatego trzeba go unikać.
5. Przed rozpoczęciem użycia każda część sprzętu musi być właściwie zamontowana. Ponadto upewnić się, czy elementy filtrujące (np. worek papierowy, wkład filtra itp.) są właściwie zamontowane i sprawne.
6. Upewnić się czy gniazdo wtyczkowe jest dostosowane do wtyczki sprzętu.
7. Upewnić się czy wartość napięcia wskazanego na bloku silnika odpowiada wartości energii, do której zamierza się podłączyć sprzęt.
8. Podczas działania sprzętu unikać umieszczania otworu ssania w pobliżu delikatnych części ciała takich jak oczy, usta, uszy, itp.
9. Upewnić się czy pływak, którego funkcją jest wstrzymanie ssania kiedy trzon jest całkowicie wypełniony płynem lub w przypadku wywrócenia, nie jest uszkodzony lub zatkany, co uniemożliwiłoby jego podnoszenie się. Czyścić regularnie pływak (urządzenie do ograniczenia poziomu wody) według instrukcji i kontrolować czy pojawiają się oznaki uszkodzenia.

UWAGA

1. UWAGA: sprzęt niniejszy nie jest przeznaczony do wysysania pyłów niebezpiecznych.
2. UWAGA: nie wysysać substancji łatwopalnych (np. popiołu z kominka), wybuchowych, toksycznych lub niebezpiecznych dla zdrowia.
3. UWAGA: sprzęt nie jest zdalny do pomieszczeń chronionych przed wyładowaniami elektrostatycznymi.
4. UWAGA: używać jedynie szczotek dostarczonych ze sprzętem lub wymienionych w podręczniku z instrukcją. Użycie innych szczotek może być niebezpieczne.
5. UWAGA: nie pozostawiać działającego sprzętu bez nadzoru.
6. UWAGA: w przypadku uchodzenia piany lub cieczy, wyłączyć natychmiast.
7. UWAGA: w przypadku wywrócenia zaleca się podnieść sprzęt przed wyłączeniem go.

UŻYTKOWANIE

1. Nie wysysać wody ze zbiorników, zlewów, wanien, itp.
2. Nie wysysać silnych detergentów, ponieważ mogłyby uszkodzić odkurzacz.
3. Nie wysysać materiałów, które mogą uszkodzić elementy filtrujące (np. odłamków szkła, metalu, itp.)
4. Nigdy nie ciągnąć ani nie podnosić sprzętu używając kabla elektrycznego.
5. Nie zanurzać sprzętu w wodzie dla wyczyszczenia go ani nie myć go pod bieżącą wodą.

WSYSANIE KURZU / SPOSÓB DZIAŁANIA

- Nałożyć filtr z sukna na trzon (Ryc. 1).
- Zamontować głowicę na trzonie i zablokować ją hakami (Ryc. 3).
- Włożyć przewód rurowy giętki w dwuzłączkę rurową (Ryc. 4).
- Nałożyć na końcówkę przewodu rurowego giętkiego uchwyt i przedłużacze (Ryc. 5).
- Wybrać i podłączyć osprzęt najlepiej nadający się (Ryc. 6).
- Włączyć sprzęt po podłączeniu wtyczki do gniazda wtyczkowego (Ryc. 7).
- Przykład użycia lancy płaskiej (Ryc. 8).
- Przykład użycia pędzla (Ryc. 9).
- Przykład użycia szczotki do podłóg (Ryc. 10).
- Jeżeli przewidziane jest użycie filtra z papieru, nałożyć go na trzon dopasowując do deflektoru (Ryc. 11).

WYSYANIE PŁYNÓW / SPOSÓB DZIAŁANIA

- Zdjąć filtr z sukna z trzonu (Ryc. 2).
- Zamontować głowicę na trzonie i zablokować hakami (Ryc. 3).
- Włożyć przewód rurowy giętki w dwuzłączkę rurową (Ryc. 4).
- Nałożyć na końcówkę przewodu rurowego giętkiego uchwyty i przedłużacze (Ryc. 5).
- Podłączyć szczotkę z przysawką (Ryc. 6).
- Włączyć sprzęt po podłączeniu wtyczki do gniazda wtyczkowego (Ryc. 7).
- Przykład użycia szczotki z przysawką (Ryc.10).

UŻYCIE DODATKOWYCH AKCESORIÓW

- Przykład użycia szczotki do wykładziny dywanopodobnej (Ryc. 13)

KONSERWACJA

1. Wyciągnąć zawsze wtyczkę z gniazdka prądu przed dokonaniem jakichkolwiek działań na sprzęcie i kiedy ten pozostaje niechroniony lub w zasięgu dzieci, lub osób nieświadomych swoich czynów.
2. Regularnie sprawdzać kabel zasilania w celu poszukiwania uszkodzeń, takich jak pęknięcia lub zużycie. Wymienić kabel przed ponownym użyciem.
3. Jeżeli kabel zasilania jest uszkodzony, musi być wymieniony przez konstruktora lub jego serwis techniczny, lub jakkolwiek przez osobę o podobnych kwalifikacjach, tak aby zapobiec wszelkiemu ryzyku.
4. Używając przedłużaczy elektrycznych upewnić się, czy leżą one na powierzchni suchej i chronionej przed ewentualnymi prysnięciami wody.
5. Konserwacja i naprawy muszą być przeprowadzane zawsze przez personel wyspecjalizowany; części, które ewentualnie się zepsują, zastępuje się jedynie oryginalnymi częściami zamiennymi.

UWAGA: zabrania się jakiejkolwiek modyfikacji sprzętu. Naruszenie może spowodować pożar, szkody nawet ze skutkiem śmiertelnym dla użytkownika, a ponadto utratę gwarancji.

Producent nie ponosi żadnej odpowiedzialności za szkody wyrządzone osobom lub rzeczom w następstwie nieprzebrzegania tych instrukcji lub gdy sprzęt jest używany w sposób nieracjonalny.

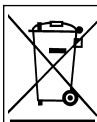

Nie wyrzucać sprzętu elektrycznego razem z domowymi odpadkami!
Zgodnie z normą dyrektywy CE 2002/96 o odpadkach w rodzaju aparatury elektrycznej i elektronicznej (RAEE), i poprzez dokonanie przyjęcia norm do prawa państwowego, sprzęt elektryczny i elektroniczny już nieprzydatny musi być zbierany oddzielnie i wysyłany do ponownego użycia ekologicznego.

H

A használati útmutatót ajánlatos megőrizni, hogy később is fel lehessen lapozni. Figyelem! A készülék használata előtt olvassa végig figyelmesen a kezelési útmutatót.

A készülék por és folyadékok felszívására egyaránt alkalmas. Felépítése erős, teljesítménye nagy és kezelése egyszerű. A hozzátartozó tartozékok az alapos és gyors takarítás nélkülözhetetlen eszközeivé teszik. A készülék középületekben, így szállodákban, iskolákban kórházakban, gyárakban, irodákban, üzletekben és lakólétesítményekben használható.

HASZNÁLATI ÉS BIZTONSÁGI TUDNIVALÓK

- A csomagolás darabjai (pl. a műanyag burkoló fólia) veszélyesek lehetnek, ezért tartsa távol olyanoktól, akik nem urai cselekedetűknek, illetve az állatoktól.
- A készülék minden olyan használata, amely eltér az útmutatóban mondottaktól, veszélyes lehet, ezért kerülni kell.
- Amikor a készülék működik, gondosan ügyelni kell, hogy a szívófejet ne tartsa a test érzékeny része, így a szeme, szája vagy füle felé.
- Használat előtt a készüléket minden részét helyesen össze kell rakni.
- Ellenőrizze, hogy a dugaljzat és a készülék csatlakozója összeillenek-e.
- A készüléket csak akkor csatlakoztassa, ha a típusablán megadott feszültség egyezik a hálózati feszültséggel.
- Ne szívjon fel olyan anyagokat, amelyek megrongálhatják a porzsákot (pl. üvegcserepeket, fémdarabokat stb.)
- FIGYELEM! Sohase használja a készüléket gyúlékony, robbanóképes vagy mérgező anyagok (pl. füstcső hamu) közelében. Minden karbantartás, tisztítás, szűrőcsere előtt és használat után kapcsolja ki a készüléket és húzza ki a hálózati csatlakozóját. A készüléket ne hagyja őrizetlenül olyan helyen, ahol kisgyerekek vagy olyan személyek hozzáférhetnek, akik nem urai cselekedetűknek.
- Sohase húzza ki a dugaljzattal vagy emelje fel a készüléket a csatlakozó vezetékénél fogva. Tisztításhoz ne állítsa vízbe a készüléket és ne szalagolja le.
- Rendszeresen vizsgálja át, nincsenek-e rongálódások a tápkábelen és hogy nem szakadt-e fel és nem öregedett-e el. t. Ha így van, pótolja újjal és csak ezután folytassa a munkát.
- Ha az áramellátó kábel megrongálódott, a gyártónak vagy a műszaki vevőszolgálatnak ill. megfelelő szakképzettségű személynek ki kell cserélnie, hogy kizárjon minden kockázatot.
- Amennyiben használ villamos hosszabbító kábelt, mindig győződjék meg, hogy alkalmas az illető alkalmazásra.

- A készülékkel soha ne szívjon fel vizet tartályokból, mosdókagylókból, kádokból stb.
- Sohase hagyja őrizetlenül a működésben lévő készüléket.
- Sohase hagyja őrizetlenül a működésben lévő készüléket.
- FIGYELEM! Kapcsolja ki azonnal a porszívót, ha hab vagy folyadék lép ki.
- Győződjék meg, hogy az úszó nem rongálódott meg vagy nem záródott el, illetve a készülék nem dőlt fel.
- Víz ne szívjon fel tartályokból, kagylókból, kádokból stb.
- Amennyiben a készülék feldől, kapcsolja ki azonnal, húzza ki a hálózati csatlakozót és csak utána állítsa fel a készüléket.
- Agresszív oldószereket vagy tisztítószereket ne alkalmazzon.
- Szerviz- és javítási munkákat csak szakember végezhet. A készülék hibás alkatrészeit csak eredeti alkatrészekkel szabad pótolni.
- A gyártó nem felel az olyan személyi sérülésekért és anyagi károkért, amelyeket a készülék helytelen használata vagy az útmutatóban közölt útmutatások meg nem tartása okozott.

SZÁRAZ SZÍVÁS 1 KEZELÉSI ÚTMUTATÁSOK

- A textil szurot rakja be a tartályba (1. ábra).
- A motorfejet rakja rá a tartályra és kapcsokkal rögzítse (3. ábra).
- A tömlöt csatlakoztassa a szívócsonkon (4. ábra).
- A szívócsövet dugja a szívótömlőbe (5. ábra).
- A megfelelő tartozékot válassza ki és csatlakoztassa (6. ábra).
- A csatlakozódugót dugja be a dugaljzatba, majd a készüléket kapcsolja be (7. ábra).
- Példa a réstisztító fej használatára (8. ábra).
- Példa a körkefe használatára (9. ábra).
- Példa a padlótisztító kefe használatára (10. ábra).
- A papírszurot húzza rá a készülékben található csompra (11. ábra).

NEDVES PORSZÍVÁS! KEZELÉSI ÚTMUTATÁSOK

1. A textil szurot vegye le (2. ábra).
2. A motorfejet rakja rá a tartályra és kapcsokkal rögzítse (3. ábra).
3. A tömlöt csatlakoztassa a tömlőcsompra (4. ábra).
4. A szívócsövet csatlakoztassa a tömlőbe (5. ábra).
5. Kösse össze a vízszívó fejet (5. ábra).
6. A csatlakozódugót dugja be a dugaljzatba, majd a készüléket kapcsolja be (7. ábra).
7. Példa a vízszívó fej használatára (10. ábra).

KÜLÖN TARTOZÉK HASZNÁLATA

- Példa a szonyeg szívófej használatára (13. ábra).

TOVÁBBI KEZELÉSI ÚTMUTATÁSOK AZ OPTIMÁLIS

1. Wyciągnąć zawsze wtyczkę z gniazdka prądu przed dokonaniem jakichkolwiek działań na sprzęcie i kiedy ten pozostaje niechroniony lub w zasięgu dzieci, lub osób nieświadomych swoich czynów.
2. Regularnie sprawdzać kabel zasilania w celu poszukiwania uszkodzeń, takich jak pęknięcia lub zużycie. Wymienić kabel przed ponownym użyciem.
3. Jeżeli kabel zasilania jest uszkodzony, musi być wymieniony przez konstruktora lub jego serwis techniczny, lub jakkolwiek przez osobę o podobnych kwalifikacjach, tak aby zapobiec wszelkiemu ryzyku.
4. Używając przedłużaczy elektrycznych upewnić się, czy leżą one na powierzchni suchej i chronionej przed ewentualnymi prysnięciami wody.
5. Konserwacja i naprawa muszą być przeprowadzane zawsze przez personel wyspecjalizowany; części, które ewentualnie się zepsują, zastępuje się jedynie oryginalnymi częściami zamiennymi.

UWAGA: zabrania się jakiejkolwiek modyfikacji sprzętu. Naruszenie może spowodować pożar, szkody nawet ze skutkiem śmiertelnym dla użytkownika, a ponadto utratę gwarancji.

Producent nie ponosi żadnej odpowiedzialności za szkody wyrządzone osobom lub rzeczom w następstwie nieprzestrzegania tych instrukcji lub gdy sprzęt jest używany w sposób nieracjonalny.

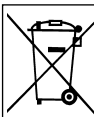

Elektromos eszközöket ne a szemetesben dobja ki!
Az EU elektromos és elektronikai hulladékokról szóló 2002/96/EK irányelve és a nemzeti jogba átültetett változata szerint a használatlan elektromos eszközöket külön kell gyűjteni és a környezetkímélő újrahasznosításukról gondoskodó telepre kell vinni.

CZ

ZAŘÍZENÍ S VYSOKÝM VÝKONEM, VHODNÉ PRO VYSÁVÁNÍ PRACHU A KAPALIN, ROBUSTNÍ KONSTRUKCE, JEDNODUCHÉ POUŽITÍ, DÍKY DODANÉMU PŘÍSLUŠENSTVÍ NABÍZÍ OPRAVDU ÚČINNÝ PROSTŘEDEK PRO HLOUBKOVÉ A RYCHLÉ ČIŠTĚNÍ.
TOTO ZAŘÍZENÍ JE VHODNÉ PRO VEŘEJNÉ BUDOVY, NAPŘÍKLAD HOTELY, ŠKOLY, NEMOCNICE, TOVÁRNÝ, OBCHODY, KANCELÁŘE A REZIDENČNÍ BUDOVY.

TYTO POKYNY MUSÍ BÝT PŘÍSNĚ DODRŽOVÁNY

1. Tento přístroj není určený pro použití osobami (včetně dětí) se sníženými fyzickými, smyslovými nebo duševními schopnostmi, bez zkušenosti a znalosti, pokud neobdržely instrukce ohledně použití přístroje a nejsou kontrolovány osobou odpovědnou za jejich bezpečnost.
2. Děti musí být pod dozorem, aby si nehrály s přístrojem
3. Části obalu mohou představovat zdroje potenciálního nebezpečí (např. plastický sáček): uložte je proto mimo dosah dětí a jiných osob či zvířat, které si neuvědomují dosah vlastních činů
4. Použití, které není popsáno v této příručce, může představovat nebezpečí, proto je třeba mu zamezit
5. Před použitím musí být přístroj kompletně a správně smontovaný. Zkontrolujte také, zda jsou správně namontované filtrační prvky (např. papírový sáček, vložka filtru atd.) a zda jsou tyto prvky účinné.
6. Zkontrolujte, zda je zásuvka vhodná pro typ zástrčky
7. Zkontrolujte, zda hodnota napětí uvedená na motoru odpovídá napětí elektrické sítě, na kterou chcete přístroj napojit
8. Jakmile je přístroj v chodu, udržujte sací otvor daleko od citlivých částí těla jako jsou oči, ústa, uši.
9. Zkontrolujte, zda plovák, který slouží k zastavení sání, jakmile je těleso plné kapaliny, nebo v případě převrácení, není poškozen, nebo či překážky nezabraňují jeho zdvihu. Pravidelně podle instrukcí čistěte plovák (zařízení na kontrolu hladiny vody) a kontrolujte, zda není poškozený

POZOR

1. POZOR: tento přístroj není vhodný ke sběru nebezpečného prachu.
2. POZOR: nevysávejte hořlavé (např. popel z krbu), výbušné, jedovaté látky nebo látky nebezpečné pro zdraví.
3. POZOR: přístroj není vhodný pro prostředí chráněné proti elektrostatickým výbojům.
4. POZOR: používejte pouze kartáče dodané s přístrojem nebo ty, které jsou určeny v příručce s instrukcemi. Použití jiných kartáčů by mohlo ohrozit bezpečnost.
5. POZOR: Nenechávejte zapnuté zařízení bez dozoru.
6. POZOR: v případě úniku kapaliny nebo pěny okamžitě přístroj vypněte.
7. POZOR: V případě převrácení doporučujeme před vypnutím přístroj zvednout.

POUŽITÍ

1. Nevysávejte vodu z nádob, umývadel, van, nádrží apod.
2. Nevysávejte agresivní mycí prostředky, mohly by poškodit přístroj.
3. Nevysávejte předměty, které by mohly poškodit filtrační prvky (například kusy skla, kovu apod.)
4. Nikdy nepoužívejte síťový kabel k tahání nebo zvedání přístroje.
5. Neponořujte přístroj do vody určené k čištění a neumývejte ho proudem vody.

VYSÁVÁNÍ PRACHU/ZPŮSOB POUŽITÍ

- Namontujte textilní filtr do tělesa vysavače (Obr. 1).
- Namontujte hlavici na těleso a upevněte ji pomocí háčků (Obr. 3).
- Nasadte hadici na hubici (Obr. 4).
- Nasadte na konec hadice držadlo a prodlužky (Obr. 5).
- Zvolte vhodné příslušenství a nasadte ho na přístroj (Obr. 6).
- Zapojte zástrčku do zásuvky a zapněte přístroj (Obr. 7).
- Příklad použití ploché hubice (Obr. 8).
- Příklad použití štětce (Obr. 9).
- Příklad použití kartáče na podlahy (Obr. 10).
- Pokud je požadované použití papírového filtru, nasadte ho do tělesa vysavače na deflektor (Obr. 11).

VYSÁVÁNÍ KAPALIN/ZPŮSOB POUŽITÍ

- Sundejte textilní filtr z tělesa vysavače (Obr. 2).
- Namontujte hlavici na těleso a upevněte ji pomocí háčků (Obr. 3).
- Nasadte hadici na hubici (Obr. 4).
- Nasadte na konec hadice držadlo a prodlužky (Obr. 5).
- Nasadte kartáč s přísavkou (Obr. 6).
- Zapojte zástrčku do zásuvky a zapněte přístroj (Obr.7).
- Příklad použití kartáče s přísavkou (Obr. 10).

POUŽITÍ VOLITELNÉHO PŘÍSLUŠENSTVÍ

- Příklad použití kartáče pro koberce (Obr. 13).

ÚDRŽBA

1. Před jakýmkoliv zásahem nebo pokud ho necháváte bez dozoru nebo v dosahu dětí či osob, které si neuvědomují dosah vlastních činů, vždy vytáhněte zástrčku ze zásuvky.
2. Nikdy nepoužívejte síťový kabel k tahání nebo zvedání přístroje.
3. Pravidelně kontrolujte síťový kabel, zda není poškozený, popraskaný nebo opotřebovaný. Pokud je kabel poškozen, vyměňte ho.
4. Poškozený síťový kabel musí být vyměněn výrobcem nebo jeho servisním střediskem nebo osobou s podobnou kvalifikací, zamezíte tak jakémukoliv nebezpečí
5. Pokud používáte prodlužky, zkontrolujte, zda jsou položené na suchém povrchu a chráněné před případnou stříkající vodou.
6. Údržbu a opravy musí provádět pouze odborný personál; případně poškozené komponenty musí být nahrazeny pouze originálními náhradními díly.

POZOR: je zakázána jakákoliv úprava přístroje. Úprava přístroje může způsobit kromě vypršení záruční lhůty požáry nebo úrazy uživatele, které mohou být i smrtelné.

Výrobce odmítá nést odpovědnost za škody na zdraví osob nebo na věcech způsobené nedodržením těchto instrukcí, nebo pokud byl přístroj použit nevhodným způsobem

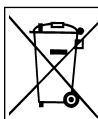

Nevyhazujte vyřazené elektrospotřebiče do komunálního odpadu!
Ve smyslu normy směrnice ES 2002/96 o likvidaci elektrických a elektronických zařízení (OEEZ) a o implementaci směrnice do národní legislativy musí být vyřazené elektrospotřebiče sbírány odděleně a zaslány do zařízení zajišťujícího ekologickou recyklaci.

BG**СПАЗВАЙТЕ СТРИКТНО СЛЕДНИТЕ ИНСТРУКЦИИ**

1. Този уред не е предназначен за използване от лица (в това число и деца) с намалени физически, сетивни или умствени възможности, или без опит и познания, освен ако не са получили инструкции относно използването на уреда и са контролирани от лице, отговорно за тяхната сигурност.
2. Не позволявайте на деца да си играят с уреда.
3. Компонентите от опаковката са потенциално опасни (напр. найлоновата торба): дръжте ги далеч от достъп на деца, други лица или животни, неосъзнаващи своите действия.
4. Всяко използване на уреда за други цели, освен посочените в настоящото ръководство, е опасно и затова трябва да бъде избягвано.
5. Преди употреба, всички части на уреда трябва да бъдат правилно монтирани. Проверявайте също така функционалността и ефикасността на филтриращите елементи (напр. хартиената торба, филтъра и т.н.).
6. Уверете се, че контактът е съвместим с щепсела на уреда.
7. Уверете се, че волтажът съпада с този на вашата електрическа мрежа.
8. Когато уредът работи, не насочвайте засмукващата част към деликатни части на тялото като очите, устата, ушите и т.н.
9. Уверете се, че плувката, която има функция да спира засмукването, когато бидонът е пълен с течност или в случай на преобръщане, не е повредена или запушена. Периодично почиствайте плувката (диспозитива за ограничаване нивото на водата) според инструкциите и проверявайте дали има повредени участъци.

ВНИМАНИЕ

1. **ВНИМАНИЕ:** уредът не е предназначен за събиране на опасен прах.
2. **ВНИМАНИЕ:** не засмуквайте тлеещи отпадъци (напр. прах от камина), възпламеняващи се, експлозивни, токсични или опасни за здравето вещества.
3. **ВНИМАНИЕ:** уредът не е годен за употреба в среда на електростатично напрежение.
4. **ВНИМАНИЕ:** използвайте само специалните четки на уреда или изрично посочените в ръководството за употреба. Използването на други четки води до занижаване на сигурността.
5. **ВНИМАНИЕ:** никога не оставяйте без надзор работещия уред.
6. **ВНИМАНИЕ:** в случай на изтичане на пяна или течност, веднага изключете уреда.
7. **ВНИМАНИЕ:** в случай на преобръщане се препоръчва първо да се повдигне уреда и едва след това да се изключи.

ИЗПОЛЗВАНЕ

1. Не засмуквайте вода от различни съдове, мивки, вани и пр.
2. Не засмуквайте силни почистващи препарати, тъй като могат да повредят уреда.
3. Не засмуквайте материали, които могат да увредят филтриращите елементи (напр. стъклени, метални частици и др.).
4. Никога не дърпайте или повдигайте уреда, използвайки електрическия кабел.
5. Не потапяйте уреда във вода, за да го почистите, не насочвайте към него струи с вода.

ПОДДРЪЖКА

1. Винаги изваждайте щепсела от контакта преди каквото и да било действие, свързано с уреда, когато той остане без надзор или може да бъде доближен от деца или други лица, неосъзнаващи своите действия.
2. Контролирайте периодично захранващият кабел в търсене на евентуални повреди, пукнатини или остаряване. При необходимост, заменете кабела преди по-нататъшната му употреба.
3. Ако захранващият кабел е повреден, същият трябва да бъде заменен от производителя или от сервиза за техническа поддръжка, или във всеки случай от лице с подобна квалификация, за да бъде предотвратен всеки евентуален риск.
4. Когато използвате удължители, убедете се, че същите се допират единствено до сухи повърхности, защитени от евентуални пръски вода.
5. Поддръжката и ремонтните работи трябва да бъдат осъществявани винаги от оторизирани лица; евентуално повредени елементи, биват заменени единствено с оригинални резервни части.

ВНИМАНИЕ: забранени са модификации по уреда. Всяка неоторизирана модифика, освен анулиране на гаранцията, може да провокира пожари, щети и дори смърт на използващият уред

Производителят не носи отговорност за щети, причинени на лица или предмети, в следствие на неспазване на тези инструкции или неразумно използване на уреда.

SK

VYSOKOVÝKONNOSTNÉ ZARIADENIE VHODNÉ PRE VYSÁVANIE PRACHU AJ KVAPALÍN, ROBUSTNEJ KONŠTRUKCIE, JEDNODUCHÉ POUŽITIE, VĎAKA DODANÉMU PRÍSLUŠENSTVU PONÚKA NAOZAJ ÚČINNÝ PROSTRIEDOK PRE HĽBKOVÉ A RÝCHLE ČISTENIE. TOTO ZARIADENIE JE VHODNÉ PRE VEREJNÉ BUDOVY, NAPRIKLAD HOTELY, ŠKOLY, NEMOCNICE, TOVÁRNE, OBCHODY, KANCELÁRIE A REZIDENČNÉ BUDOVY.

TIETO POKYNY MUSIA BYŤ BEZPODMIENEČNE

1. Tento prístroj nie je určený pre použitie osobami (vrátane detí) so zníženými fyzickými, zmyslovými alebo duševnými schopnosťami, alebo osobami, ktoré nemajú potrebné skúsenosti a znalosti, pokiaľ neobdržali inštrukcie pre použitie prístroja a nie sú pod dozorom osoby zodpovednej za ich bezpečnosť.
2. Deti musia byť pod dozorom, aby sa nehrali s prístrojom.
3. Časti obalu môžu predstavovať zdroj potenciálneho nebezpečenstva (napr. plastické vrecko): uložte ich preto mimo dosahu detí a iných osôb, ktoré si neuvedomujú dosah vlastného konania, či zvierat.
4. Je potrebné zabrániť takému použitiu výrobku, ktoré nie je popísané v tejto príručke. Môže predstavovať nebezpečenstvo.
5. Okrem toho je treba skontrolovať, či sú správne namontované filtračné prvky (napr. papierové vrece, vložka filtra atd.) a či sú účinné.
6. Skontrolujte, či je zásuvka vhodná pre daný typ zástrčky.
7. Skontrolujte, či hodnota napätia uvedená na motore zodpovedá napätiu v elektrickej sieti, na ktorú chcete prístroj pripojiť.
8. Ak je prístroj v chode, udržujte sací otvor v dostatočnej vzdialenosti od citlivých častí tela ako sú oči, ústa, uši.
9. Skontrolujte, či plavák, ktorý slúži na zastavenie vysávania, ak je teleso naplnené kvapalinou alebo v prípade prevrátenia, nie je poškodený, alebo či nejaké prekážky nebránia jeho zdvíhaniu. Plavák (zariadenie na kontrolu hladiny vody) čistite pravidelne podľa inštrukcií a kontrolujte, či nie je poškodený.

POZOR

1. POZOR: tento prístroj nie je vhodný pre zber nebezpečného prachu.
2. POZOR: nevysávajte horľavé (napr. popol z krbu), výbušné, jedovaté látky alebo látky nebezpečné pre zdravie.
3. POZOR: prístroj nie je vhodný pre prostredie chránené proti elektrostatickým výbojom.
4. POZOR: používajte iba kefy dodané s prístrojom alebo tie, ktoré sú uvedené v inštruktážnej príručke. Použitie iných druhov kief by mohlo ohroziť bezpečnosť.
5. POZOR: nenechávajte bez dozoru zapnuté zariadenie.
6. POZOR: v prípade úniku kvapaliny alebo peny prístroj okamžite vypnite.
7. POZOR: v prípade prevrátenia odporúčame pred vypnutím prístroj zdvihnúť.

POUŽITIE

1. Nevysávajte vodu z nádob, umývadiel, vaní, nádrží apod.
2. Nevysávajte agresívne mycie prostriedky, mohli by poškodiť prístroj.
3. Nevysávajte predmety, ktoré by mohli poškodiť filtračné prvky (napríklad kusy skla, kovu a pod.).
4. Nikdy nepoužívajte sieťový kábel na ťahanie alebo zdvíhanie prístroja.
5. Neponárajte prístroj do vody určenej na čistenie a neumývajte ho prúdom vody.

VYSÁVANIE PRACHU/SPÔSOB POUŽITIA

- Namontujte textilný filter do telesa vysávača (Obr. 1).
- Namontujte hlavicu na teleso a upevnite ju pomocou háčikov (Obr. 3).
- Nasadte hadicu do hubice (Obr. 4).
- Nasadte na koniec hadice držadlo a predlžovačky (Obr. 5).
- Zvoľte vhodné príslušenstvo a nasadte ho na prístroj (Obr. 6).
- Zapojte zástrčku do zásuvky a zapnite prístroj (Obr. 7).
- Príklad použitia plochého nástavca (Obr. 8).
- Príklad použitia štetca (Obr. 9).
- Príklad použitia kiefy na podlahy (Obr. 10).
- Pokiaľ je požadované použitie papierového filtra, nasadte ho do telesa vysávača na deflektor (Obr. 11).

VYSÁVANIE KVAPALÍN / SPÔSOB POUŽITIA

- Snímate textilný filter z telesa vysávača (Obr. 2).
- Namontujte hlavicu na teleso a upevnite ju pomocou háčikov (Obr. 3).
- Nasadíte hadicu do hubice (Obr. 4).
- Nasadíte na koniec hadice držadlo a predlžovačky (Obr. 5).
- Nasadíte kefu s prísavkou (Obr. 6).
- Zapojte zástrčku do zásuvky a zapnite prístroj (Obr. 7).
- Príklad použitia kefy s prísavkou (Obr. 10).

POUŽITIE VOLITELNÉHO PRÍSLUŠENSTVA

- Príklad použitia kefy na koberce (Obr. 13).

ÚDRŽBA

1. Pred akýmkoľvek zásahom alebo pokiaľ prístroj nechávate bez dozoru alebo v dosahu detí či osôb, ktoré si neuvedomujú dosah vlastného konania, vždy vytiahnite zástrčku zo zásuvky
2. Pravidelne kontrolujte či sieťový kábel nie je poškodený, popraskaný alebo opotrebovaný. Pokiaľ je kábel poškodený, vymeňte ho.
3. Poškodený sieťový kábel musí byť vymenený výrobcom, alebo jeho servisným strediskom alebo osobou s podobnou kvalifikáciou, zabránite tak prípadnému nebezpečenstvu.
4. Pokiaľ používate predlžovacie káble, skontrolujte, či sú položené na suchom povrchu a chránené pred prípadnou striekajúcou vodou.
5. Údržbu a opravy smie robiť iba odborný personál; prípadné poškodené komponenty musia byť nahradené iba originálnymi náhradnými dielmi.

POZOR: je zakázaná akákoľvek úprava prístroja. Úprava prístroja môže spôsobiť okrem ukončenia záručnej lehoty požiar alebo úrazy užívateľa, aj smrteľné.

Výrobca odmieta niešť zodpovednosť za škody na zdraví osôb alebo na majetku spôsobené nedodržaním týchto inštrukcií, alebo v prípade, že bol prístroj použitý nevhodným spôsobom

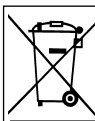

Nevyhadzujte vyradené elektrospotrebiče do komunálneho odpadu!

V zmysle normy smernice ES 2002/96 o likvidácii elektrických a elektronických zariadení (OEEZ) a o implementácii smernice do národnej legislatívy musia byť vyradené elektrospotrebiče zberané oddelene a zaslané do zariadenia, ktoré zaisťuje ekologickú recykláciu.

SLO

NAPRAVA JE PRIMERNA ZA SESANJE PRAHU KOT TUDI TEKOČIN. ONA JE ROBUSTNA, UČINKOVITA IN ENOSTAVNA ZA ROKOVANJE. PRILOŽENI PRIBOR JE NEPOGREŠLJIVO ORODJE ZA HITRO IN TEMELJITO ORODJE. NAPRAVA JE PRIMERNA ZA UPORABO V JAVNIH ZGRADBAH KOT SO HOTELI, ŠOLE, BOLNIŠNICE, TOVARNE, PISARNE, TRGOVINE

Varnostna navodila DODRŽIVANÉ

1. Napravo ne smejo uporabljati osebe (vključno otroci) telesno ali duševno prizadete ali brez izkušenj ali znanja, razen če so navodila za uporabo prejeli in nadzorovni s starni osebe, ki je odgovorna za njihovo varnost.
2. Otroke treba nadzorovati tako da se ne igrajo z napravo.
3. Elementi pakiranja predstavljajo mogoče nevarnosti (npr. plastične vrečke): za otroke in druge osebe, ki se ne zavedajo njihovih dejanj, ali nedostopnim za živali.
4. Vsaka druga uporaba kot je v tem priročniku podana lahko predstavlja nevarnost in jo se treba izogibati.
5. Naprava se mora pred uporabo pravilno montirati. Prav tako je potrebno preveriti, da so filtrski elementi (npr. papirne vrečke, filtrske patrone, itd.) pravilno montirane in učinkovite.
6. Preveriti, da so vtičnice z vtičem naprave združljive.
7. Preverite, ujemanje na bloku motorja navedene vrednosti napetosti z energijsko vrednostjo, na katero se treba priključiti naprava.
8. Pri delovanju naprave treba se izogibati, vstopu sesalne odprtine blizu občutljivih delov telesa kot oči, ust, ušes, itn.
9. Preverite, da plovec, ki vsesanje treba zaustaviti, kadar je rezervoar poln tekočine ali kdaj je padel, da ni bilo kakšnih škod ali zamašitev, katere bi lahko povzročile oviranje vzpona. Plovec (naprava za omejevanje novoja vode) redno čistiti in preveriti po uporabi, na znake poškodbe.

POZOR

1. POZOR: Naprava ni primerna za sesanje nevarnega prahu.
2. POZOR: Ne sesati (npr. pepel kamina), eksplozivne, strupene ali zdravju škodljive materiale.
3. POZOR: Naprava ni primerna za okolja, zaščitena proti elektrostaticni razelektritvi.
4. POZOR: Uporabljati samo krtače ki so dostavljene z napravo, ali ki so jasno podane v priročniku. Uporaba drugih krtač lahko ogrozi varnost.
5. POZOR: Napravo ne pustite brez nadzora, dokler je v pogonu.
6. POZOR: V primeru, da je prišlo do izlitja tekočine ali pene takoj izključite.
7. POZOR: Pri prevračanju se priporoča, napravo pred izključitvijo spet vrniti v navpični položaj.

UPORABA

1. Ne sesati vodo iz posod, umivalnikov, kad itn.
2. Ne sesati agresivnih čistilnih sredstev, ki lahko poškodujejo napravo.
3. Ne sesati materiale, ki lahko poškodujejo filtrske elemente (npr. steklo, kovine, itn.)
4. Napravo nikoli ne uporabljati vlečenjem ali dvigovanjem električnega kabla.
5. Napravo pri čiščenju ne potapljati v vodo ali prati z vodnim curkom.

SUHO SESANJE/Navodila za uporabo

- Tekstilni filter vstaviti v rezervoar (Sl.1)
- Glavo motorja postaviti na rezervoar in pritrditi z prižemami (Sl.3).
- Gibko cev priključiti na sesalne podpore (Sl.4).
- Sesalno cev postaviti na sesalno gibko cev (Sl.5).
- Odgovarjajoči pibor izbrati in priključiti (Sl.6).
- Vtič vtakniti v vtičnico, nato vključiti napravo (Sl.7).
- Naprimer za uporabo šobe za fuge (Sl.8).
- Naprimer za uporabo krtače za tla (Sl.9).
- Papirni filter poriniti na pripravljene podpore naprave (Sl.11).rového filtra, nasadte ho do telesa vysávača na deflektor (Obr. 11).

MOKRO SESANJE /Navodilo za uporabo

- Tekstilni filter sneti (Sl.2).
- Glavo motorja postaviti na rezervoar in pritrditi z prižemami (Sl.3).
- Gibko cev priključiti na sesalne podpore (Sl.4).
- Sesalno cev priključiti na gibko cev (Sl.5).
- Spojite vodno sesalno šobo (Sl.6).
- Vtič vtakniti v vtičnico, nato vključiti napravo (Sl.7).
- Naprimer za uporabo šobe za sesanje vode (Sl.10).

OPCIJSKI PRIBOR

- Glej primer (Sl. 13).

VZDRŽEVANJE

1. Pred kakršno kolim posegom ali ko je naprava nenadzorovana ali dostopna za otroke ali neprištevnimi osebami, vedno izvlecite vtič iz vtičnice.
2. Dovodni kabel vedno kontrolirati na poškodbe kot so razpoke ali starost. Kabel zamenjati pred nadaljnjo uporabo.
3. Če je kabel poškodovan, ga treba zamenjati proizvajalec ali njegov tehnični servis v vsakem primeru podobna strokovna oseba, tako da se odkloni vsaka nevarnost.
4. Pri uporabljanju kablskega podaljška preveriti, da se polaga na suhe površine in štiti pred eventualnim prskanjem vode.
5. Vzdrževanje in popravila se morajo vedno izvajati skozi strokovno osebe; eventualno poškodovane dele zamenjati samo z originalnimi.

POZOR: vsaka sprememba naprave je prepovedana. Spremembe lahko imajo zraven poteka garancije, požarov in poškodb, tudi smrtne posledice za uporabnika.

Proizvajalec ne prevzema nobene odgovornosti za škode, ki nastanejo kot posledica neupoštevanja teh navodil ali zlorabe naprave na premoženju ali osebam.

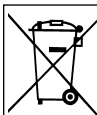

Elektro naprave ne odstraniti z gospodinjstvom odpadom. V skladu z evropsko smernico 2002/96/EG o odpadni električni-elektronski opremi (WEEE) in njeni uveljavitvi v zakonodajo države, mora odpadna električna oprema biti ločeno zbrana in prijazno okolju odstranjena.

EST

VARUSTUS SOBIB TOLMU JA VEDELIKE IMEMISEKS. SEE ON TUGEV JA VÕIMAS, KERGE KASUTADA JA KOOS LISATARVIKUTEGA MUUTUB SEE VÄGA TÕHUSAKS TÖÖRIISTAKS SÜGAVA JA KIIRE PUHASTAMISE JAOKS. SEE VARUSTUS SOBIB KOLLEKTIIVSEKS KASUTAMISEKS, NÄITEKS HOTELLIDES, KOOLIDES, HAGLATES, TÖÖSTUSTES, POODIDES, KONTORITES JA KODUDES.

JUHISED TÄPSEKS JÄRGIMISEKS

1. See seade ei ole mõeldud kasutamiseks inimeste (s.h. laste) poolt, kes on vähenenud füüsiliste, sensoorsete või vaimsete võimetega või kellel puudub kogemus ja teadmised seadme tööst, välja arvatud juhul, kui nad saavad juhiseid seadme kasutamiseks ning nende tegevust juhhib nende turvalisuse eest vastutav isik.
2. Lapsi tuleb kontrollida, et nad seadmega ei mängiks.
3. Pakkematerjali detailid võivad kätkeada endas võimalikke ohte (nagu näiteks plastikkotid): need tuleb hoida eemal laste, kui ka loomade ja oma tegevusest mitteteadlike inimeste haardeulatusest.
4. Igasugune kasutamine, mis erineb käesolevas juhendis toodust, võib endas kätkeada ohtu ning seega tuleks seda vältida.
5. Iga seadme osa tuleb enne selle kasutamist korrektselt ühendada. Lisaks sellele kindlustage, et filtreerimiskomponendid (näiteks paberkott, filtrikassett jne) on korrektselt ja toimivalt sisestatud.
6. Kindlustage, et pistikupesa ühildub seadme pistikuga.
7. Kindlustage, et mootoriploki näidatud pinge vastab seadmega ühendatavatele vooluparameetritele.
8. Seadme töötades vältige imeva osa sattumist õrnade kehaosade nagu silmade, suu, kõrvade, jne lähedusse.
9. Kindlustage, et ujukil, mille funktsiooniks on imemise lõpetamine kui kogumisanum on vedelikuga täielikult täitunud või ümberpaikumise korral ei ilmne viiteid kahjustustele või ummistumisele, mis võiksid imemist takistada. Puhastage ujukit (veetaset piiravat seadet) vastavalt juhistele ning jälgige, et ei esineks märke kahjustustest.

TÄHELEPANU

1. TÄHELEPANU: see seade ei sobi ohtliku tolmu kogumiseks.
2. TÄHELEPANU: ärge imege kergesti süttivaid aineid (nt kaminatuhka), lõhkeaineid, toksilisi või tervisele ohtlikke aineid.
3. TÄHELEPANU: seade ei sobi kasutamiseks aladel, mis on kaitstud elektrostaatilise maanduse eest.
4. TÄHELEPANU: kasutage ainult seadmega kaasasolevaid või kasutusjuhendis näidatud harjasid. Muude harjade kasutamine võib teie ohutuse kaalule panna.
5. TÄHELEPANU: ärge jätke töötavat seadet järelvalveta.
6. TÄHELEPANU: vahu või vedeliku eraldumisel lülitage seade koheselt välja.
7. TÄHELEPANU: ümberkukkumise korral tõstke seade enne väljalülitamist üles.

KASUTAMINE

1. Ärge imege vett mahutitest, kraanikaussidest, valamutest jne.
2. Ärge imege tugevaid puhastusaineid, kuna need võivad seadet kahjustada.
3. Ärge imege materjale, mis võivad kahjustada filtrisüsteemi elemente (näiteks klaas, metall jne.).
4. Ärge kunagi tõmmake või tõstke seadet elektrikaablist.
5. Ärge sukeldage seadet vette ning ärge kasutage selle puhastamiseks veepihusteid.

KASUTUSJUHE

- Asetage riidest filter paaki (joon. 1)
- Paigaldage pea paagile ja kinnitage see konksudega (joon. 3)
- Ühendage voolik imemisavaga (joon. 4)
- Ühendage pikendused vooliku teise otsa (joon. 5)
- Valige sobivaim otsik (joon. 6)
- Ühendage pistik elektrikontakti, seejärel lülitage varustus sisse (joon. 7)
- Lameda otsiku kasutamise näidis (joon. 8)
- Ümara harja kasutamise näidis (joon. 9)
- Põranda puhastamise harja kasutamise näidis (joon. 10)
- Kui olemas on paberkott, asetage see paaki deflektorile (joon. 11)

VEDELIKU IMEMINE / KASUTUSJUHIK

- Eemaldage riidest filterkott (joon. 2)
- Paigaldage pea paagile ja kinnitage see konksudega (joon. 3)
- Ühendage voolik imemisavaga (joon. 4)
- Ühendage pikendus vooliku teise otsa (joon. 5).
- Ühendage vedelike tööriist (joon. 6)
- Ühendage pistik elektrikontakti, seejärel lülitage varustus sisse (joon. 7)
- Vedelike tööriista kasutamise näidis (joon. 10)

VALIKULISTE LISASEADMETE KASUTAMINE

- Vaibatööriista kasutamise näidis (joon. 13).

HOOLDUS

1. Eemaldage alati pistik kasutatavast pistikupesast enne mistahes seadme lahtivõtmist või kui see jäetakse järelevalveta laste või oma tegevust mittekontrollivate inimeste haardeulatusse.
2. Kontrollige regulaarselt toitekaablit kahjustuste, pragude või vananemise osas. Asendage kaabel enne edasist kasutamist.
3. Toitekaabli kahjustuse korral tuleb see võimaliku ohu tekkimise vältimiseks asendada tootja või müügijärgse hooldaja poolt või mis tahes juhul samaväärselt kvalifitseeritud isiku poolt.
4. Pikendusjuhtmete kasutamisel kindlustage, et need paiknevad kuivadel pindadel ning on kaitstud võimalike veejuga eest.
5. Hooldust ja parandamist peab alati läbi viima spetsialiseerunud personal; kahjustada saanud komponent tuleb asendada originaalvaruosaga.

TÄHELEPANU: seadme omavoliline muutmine on keelatud. Lubamatu muutmine võib põhjustada tule-kahjusid ja kasutajale eluohtlikke vigastusi tekitada ning garantii tühistada.

Tootja taganeb vastutusest kahjustuste eest, mis on tekitatud käesolevate juhistega mitteamestunud inimeste või tekkinud olukordade poolt või seadme põhjendamatu kasutamise tõttu.



Elektriseadmeid ei tohi kõrvaldada majapidamisjäätmetega!
Vastavalt Euroopa direktiivile 2002/96/EÜ elektrilise ja elektroonilise varustuse jäätmete kohta ja selle liitmisele riiklike seadustega, tuleb kasutamiseks kõlbmatud elektriseadmed kõrvaldada sorteeritud jäätmetena keskkonnasõbralikul viisi.

NOTIZEN